

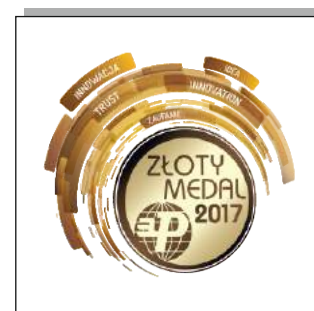

DRZWI STALOWE KATALOG WYROBÓW



LUTY 2017



Wejście z klasą

Tradycja

Historia tworzenia przedsiębiorstwa sięga 1967 roku. Podwaliną budowy marki był mały zakład ślusarski, który dzięki pasji, wytrwałości i pracowitości jego twórcy Zenona Szymaniuk oraz synów Dariusza i Artura, osiągnął pozycję lidera na rynku krajowym.

Misja

Naszą misją jest produkowanie, sprzedaż i dystrybucja drzwi stalowych wewnętrznych, zewnętrznych, antywłamaniowych oraz świadczenie kompleksowego doradztwa i serwisu, które pozwalają na zapewnienie pełnej satysfakcji Klienta. Jakość świadczonych usług gwarantowana jest poprzez zaangażowanie każdego pracownika w ciągłe doskonalenie się organizacji, zawsze kierując się przy tym maksymą: „Jak najbliżej Klienta”, gdyż produkujemy dzięki jego inspiracjom.

Wizja

Naszą wizją jest zapewnienie najwyższej jakości usług i produktów, poprzez działanie zgodne z najnowszą technologią oraz długofalowy rozwój.

Doświadczenie

Wiele lat pracy poświęconej konstruowaniu, produkcji i sprzedaży elementów dla budownictwa pozwoliło zdobyć doświadczenie, dzięki któremu wyroby marki KMT zyskują aprobatę i zadowolenie nawet najbardziej wymagających Klientów. W chwili obecnej specjalizujemy się w produkcji drzwi stalowych przeznaczonych dla budownictwa wielorodzinnego, jednorodzinnego oraz budynków użyteczności publicznej. Współpracujemy z dostawcami oferującymi tylko najlepsze materiały niezbędne do produkcji drzwi, co w konsekwencji daje produkt najwyższej jakości, który będzie służył Państwu przez wiele długich lat. Nasze wyroby dostępne są w sieci dystrybucji na terenie całego kraju. Współpracujemy z hurtowniami budowlanymi, salonami drzwi i okien oraz firmami monterskimi. Wychodząc naprzeciw potrzebom i wymaganiom odbiorców stworzyliśmy ofertę, w której znajdują się drzwi zarówno we wzorach tradycyjnych jak i nowoczesnych oraz dostosowane cenowo do zasobów Klienta.

Z pozdrowieniam
Zarząd i pracownicy grupy KMT



Lider rynku stolarki 2016

wg. *Forum*

Lider rynku stolarki 2015

wg. *Forum*

Lider rynku stolarki 2014

wg. *Forum*



Gepard Biznesu 2010

RZETELNA Firma



PRODUKT POLSKI



Fabryka „KRAT-MET” w Kobylnicy



Fabryka „Terma” w Słupsku

Drzwi uniwersalne KMT PL, KMT UNI	5
Drzwi wewnętrzne i zewnętrzne STANDARD 55	6
Drzwi wewnętrzne KMT CLASSIC antywłamaniowe kl.2	8
Drzwi wewnętrzne KMT CLASSIC antywłamaniowe kl.3	9
Drzwi wewnętrzne przeciwpożarowe EI ₂ 30	12
Drzwi zewnętrzne KMT PLUS 54 antywłamaniowe kl.2 i KMT PLUS przeszklone.....	14
Drzwi zewnętrzne KMT PLUS 54 antywłamaniowe kl.3	15
Drzwi zewnętrzne KMT PLUS 75 i KMT PLUS 75 przeszklone.....	16
Drzwi zewnętrzne KMT PLUS 75 passive	17
Przeszklenia	35
Drzwi zewnętrzne KMT PLUS PERFEKT	36
Drzwi zewnętrzne KMT PLUS 54, KMT PLUS 75 DUO COLOR	40
Drzwi zewnętrzne KMT PLUS PREMIUM.....	41
Drzwi zewnętrzne KMT PLUS 54 i KMT PLUS 75 dwuskrzydłowe	42
Drzwi zewnętrzne KMT PLUS 54 i KMT PLUS 75 z dostawkami.....	46
Dostawki	48
Naświetla	50
Opcje za dopłatą	52
Ościeżnice i progi.....	57
Tabela wymiarów.....	59

DRZWI LEWE

(jeśli widzimy zawiasy po lewej stronie)

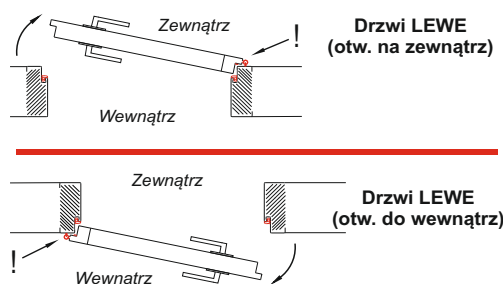

DRZWI PRAWY

(jeśli widzimy zawiasy po prawej stronie)

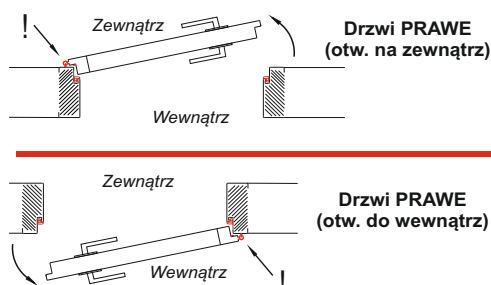

KMT PLUS PERFECT (str. 36)

- nowe wzory Perfekt 4, Perfekt 5
- wzór Perfekt 4 z dekoracyjną aplikacją strukturalną P1, P2
- wszystkie tłoczenia Perfekt dostępne w dwóch opcjach:
 - połączenie czarnej szyby z elementami ze stali nierdzewnej
 - połączenie czarnej szyby z anodowanym aluminium w kolorze czarnym
- nowe pochwyt

Perfekt 1 czarny



Perfekt 2

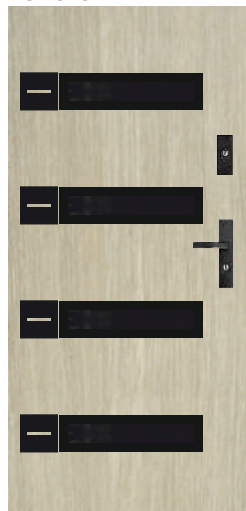

Perfekt 3 czarny

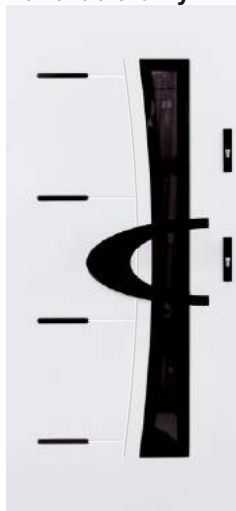

Perfekt 4 inox



Perfekt 5 inox

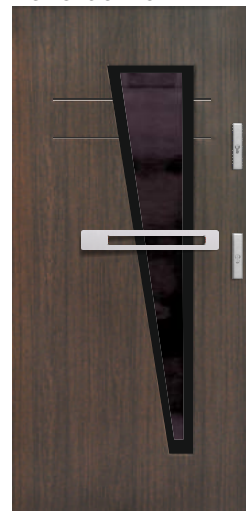

KMT PLUS 75 z dostawką otwieraną (str.42)

Dostawka będzie wyposażona w specjalnie zaprojektowaną listwę zaczepową, która umożliwi lepsze doszczelnienie pomiędzy obydwooma skrzydłami

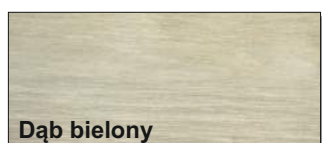

Dąb bielony

DODATKOWY KOLOR

Dąb bielony dostępny w modelach drzwi:

- KMT CLASSIC
- KMT CLASSIC kl.3
- KMT P.POŻ
- KMT PLUS 54
- KMT PLUS 54 kl.3
- KMT PLUS 75 KMT
- KMT PLUS 75 passive

PRÓG aluminiowy P10, P11, P15 (str.58)

- próg aluminiowy dostępny do ościeżnic stalowych KMT 10CP, KMT 11CP, KMT 15CP
- dostępny do drzwi jedno lub dwuskrzydłowych
- mocowanie progu bez listwy podprogowej w początkowym etapie montażu drzwi
- możliwość zastosowania poszerzeń podprogowych



Podane ceny są cenami netto (+23% VAT)



520 zł
„70” „80” „90” „*100”



595 zł
„70” „80” „90” „*100”



ZASTOSOWANIE:

Prosta a zarazem solidna konstrukcja skrzydła (blacha stalowa ocynkowana, malowana proszkowo, wypełniona spienionym polistyrenem) idealnie nadaje się do biur, piwnic, magazynów, pomieszczeń socjalnych czy kotłowni.

PARAMETRY TECHNICZNE:

- wypełnienie skrzydła - spieniony polistyren
- skrzydło wykonane w wersji przylgowej
- materiał - blacha stalowa ocynkowana (UNI), blacha stalowa ocynkowana malowana proszkowo (PL)
- ościeżnica KMT 7PL wykonana z blachy stalowej o gr. 1,5 mm malowana proszkowo
- ościeżnica wyposażona w uszczelkę
- drzwi odporne na wpływ czynników atmosferycznych

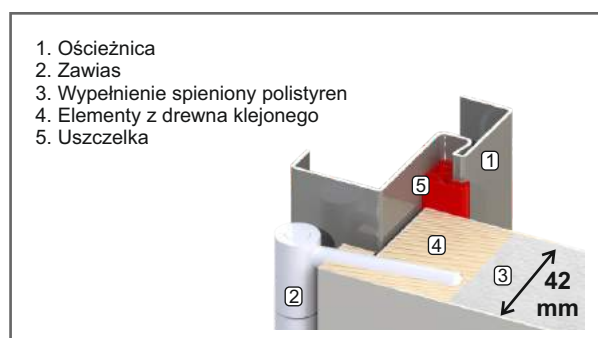

WYPOSAŻENIE STANDARDOWE ZAWARTE W CENIE:

- skrzydło malowane proszkowo (PL) lub blacha ocynkowana z przetłoczoną strukturą drewna (UNI)
- ościeżnica KMT 7PL malowana proszkowo
- próg ze stali nierdzewnej
- zamek podstawowy na klucz
- zawiasy 3 szt.

OPCJE ZA DOPŁATĄ:

CENA NETTO ZŁ:

- kłamka plastikowa (czarna) 15
- Zamek na wkładkę + wkładka (31/36) 24
- Przeszklenie (tylko w PL) - (szkło bezpieczne) 120
- Tuleje wentylacyjne 4 szt. 20
- Wzmocnienie pod samozamykacz 60
- Samozamykacz + wzmocnienie 210
- Element mocujący ramię samozamykacza 80
- Drzwi szerokości „100” - dopłata 50

UWAGA

Drzwi produkowane tylko w wysokości standardowej. Możliwość skrócenia we własnym zakresie do 200 mm.

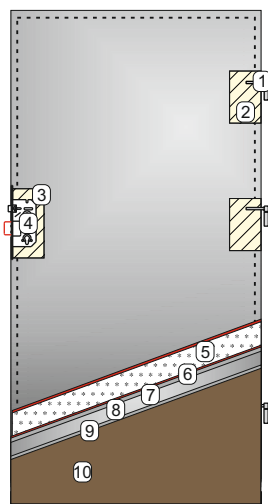

BUDOWA SKRZYDŁA:

1. Zawias dwuczęściowy
2. Kostka drewniana
3. Kieszon zamka
4. Zamek
5. Płyta spienionego polistyrenu
6. Klej
7. Warstwa cynku
8. Blacha stalowa
9. Warstwa cynku
10. Powłoka PCC

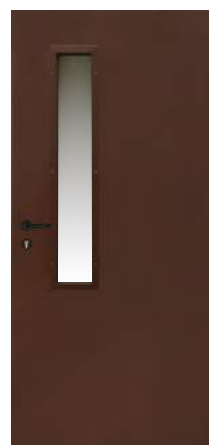
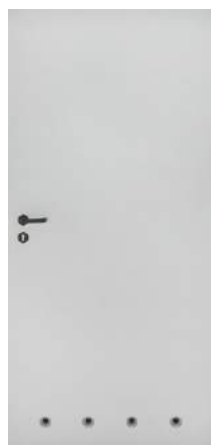

Dostępne kolory PL



UNI

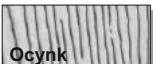

Podaną kolorystykę RAL należy traktować jako przybliżoną.

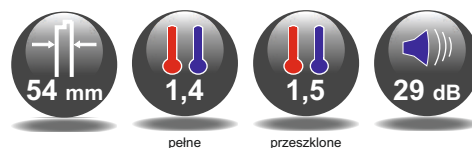

Zamek dodatkowy



Zamek podstawowy



Bolec antywyważeniowy

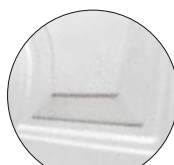

Głębokie tłoczenie

ZASTOSOWANIE:

Drzwi przeznaczone do zastosowania w budownictwie wielorodzinnym oraz do domów jednorodzinnych. Linia skierowana do klientów, dla których drzwi poza przypisaną im funkcjonalnością stanowią bardzo ważny element dekoracyjny.

PARAMETRY TECHNICZNE:

- wypełnienie skrzydła - spieniony polistyren
- skrzydło wykonane w wersji przylgowej
- materiał - blacha stalowa ocynkowana, pokryta laminatem drewnopodobnym odpornym na wpływ czynników atmosferycznych
- ościeżnica wykonana z blachy stalowej laminowanej o grubości 1,5 mm
- system podwójnych uszczelki, który powoduje szczelne dociskanie skrzydła do ościeżnicy
- możliwość skrócenia skrzydła do **130 mm**
- do skrzydła płaskiego ze strukturą drewna stosowana jest ościeżnica standardowa (bez struktury)

ZAMKI I BOLCE ANTYWYWAŻENIOWE:

Skrzydło wyposażone jest w zamek podstawowy klasy 4 oraz zamek dodatkowy klasy 4. Ponadto w wyposażeniu standardowym znajdują się trzy bolce antywyważeniowe, które podczas zamykania drzwi wchodzą w gniazda zamontowane w ościeżnicy uniemożliwiając wypchnięcie skrzydła.

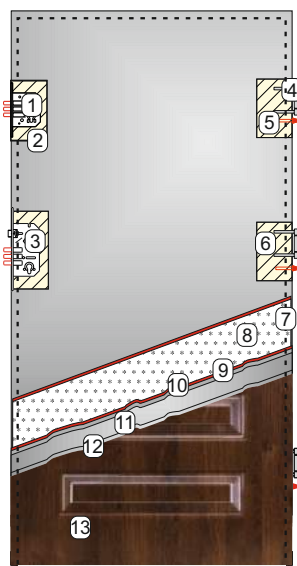
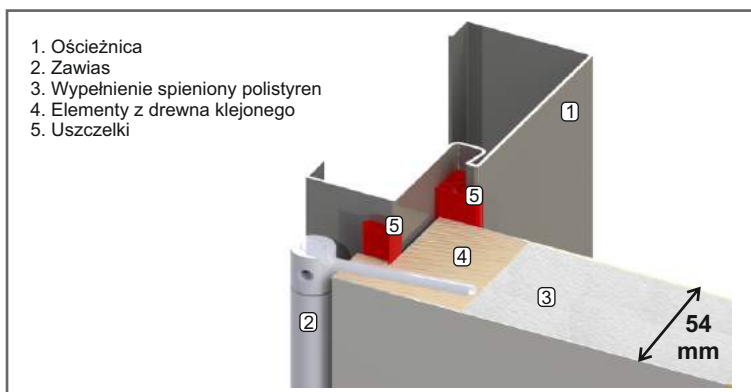

BUDOWA SKRZYDŁA:

1. Zamek dodatkowy klasy 4
2. Kieszon zamka
3. Zamek podstawowy klasy 4
4. Zawias trzyczęściowy wzmocniony regulowany
5. Bolec antywyważeniowy
6. Kostka drewniana
7. Uszczelka przylgowa
8. Płyta spienionego polistyrenu
9. Klej
10. Warstwa cynku
11. Blacha stalowa
12. Warstwa cynku
13. Laminat drewnopodobny

WYPOSAŻENIE STANDARDOWE - ZAWARTE W CENIE

- skrzydło laminowane
- ościeżnica KMT 10CP, KMT 11CP lub KMT 15CP
- próg ze stali nierdzewnej
- zamek podstawowy klasy 4
- zamek dodatkowy klasy 4
- zawiasy 3 szt.
- bolce antywyważeniowe 3 szt.
- regulacja zamka

OPCJE ZA DOPŁATĄ - DOSTĘPNE NA STR. 52 - 56

- klamki
- wkładki
- wizjer szerokokątny (wys. otworu dopasowana do tłoczenia)
- skrót na wymiar (max 130mm)
- listwa dolna maskująca (dotyczy skracania we własnym zakresie)
- okapnik do drzwi zewnętrznych otwieranych do wewnątrz
- wzmocnienie pod samozamykacz
- samozamykacz
- element mocujący ramię samozamykacza

Kolory podstawowe



Kolory dodatkowe



Płaskie



Kolory
• Podstawowe
• Dodatkowe

944 zł
„80” „90”

***Płaskie** struktura drewna

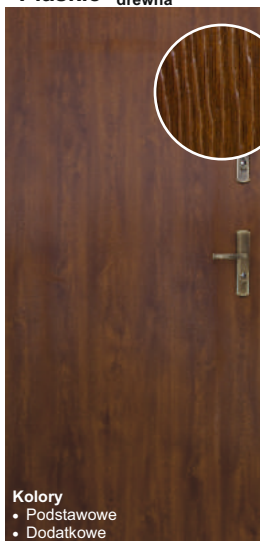

Kolory
• Podstawowe
• Dodatkowe

944 zł
„80” „90”

Tłoczenie 1



Kolory
• Podstawowe
• Winchester

1049 zł
„80” „90”

Tłoczenie 2



Kolory
• Podstawowe

1049 zł
„80” „90”

Tłoczenie 4



Kolory
• Podstawowe
• Winchester

1049 zł
„80” „90”

Tłoczenie 5



Kolory
• Podstawowe
• Winchester

1049 zł
„80” „90”

***Tłoczenie 5** struktura drewna



Kolory
• Podstawowe
• Winchester

1049 zł
„80” „90”

Tłoczenie 8



Kolory
• Podstawowe
• Dodatkowe

1049 zł
„80” „90”

Tłoczenie 2s



Kolory
• Podstawowe

1274 zł
„80” „90”

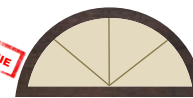

Szpros



Diament



Ornament 01

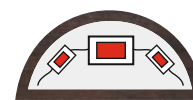

Dekor 01

Tłoczenie 5s



Kolory
• Podstawowe
• Winchester

1274 zł
„80” „90”

***Tłoczenie 5s** struktura drewna



Kolory
• Podstawowe
• Winchester

1304
„80” „90”

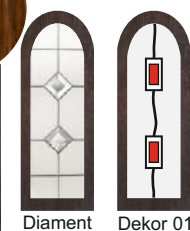

Diament Dekor 01



Ornament 01 Reflex

Tłoczenie 5ds



Kolory
• Podstawowe
• Winchester

1344
„90”

***Tłoczenie 5ds** struktura drewna



Kolory
• Podstawowe
• Winchester

1374
„90”

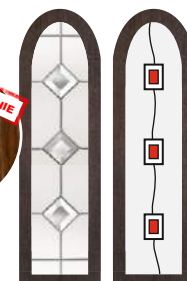

Diament Dekor 01

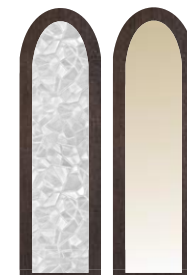

Ornament 01 Reflex



Zamek dodatkowy



Zamek podstawowy



Zabezpieczenie dolne



Bolec antywyważeniowy



Głębokie tłoczenie



54 mm



2 (B)



30 dB

ZASTOSOWANIE:

Drzwi przeznaczone do mieszkań w budownictwie wielorodzinnym. Drzwi antywłamaniowe klasy 2 spełniają podwyższone wymagania stawiane drzwiom wejściowym do mieszkań. Produkt wysokiej jakości dostosowany do wymagań najwyższych standardów. Dopuszczone do stosowania w budownictwie na podstawie Aprobaty Technicznej 15-7301/2011.

PARAMETRY TECHNICZNE:

- wypełnienie skrzydła - pianka poliuretanowa bezfreonowa
- skrzydło wykonane w wersji przylgowej
- materiał - blacha stalowa ocynkowana, pokryta laminatem drewnopodobnym
- uszczelka w skrzydle, uszczelka w ościeżnicy
- ościeżnica wykonana z blachy stalowej laminowanej grubości 1,5 mm
- możliwość skrócenia skrzydła do **130 mm**
- do skrzydła płaskiego ze strukturą drewna stosowana jest ościeżnica standardowa (bez struktury)
- odporność na włamanie klasy 2 zgodnie z normą PN - ENV - 1627:2006

KLASA 2 - dot. drzwi z klamką min. klasy 2 oraz z wkładkami min. klasy 4.

ZAMKI I BOLCE ANTYWYWAŻENIOWE:

Skrzydło posiada system mocnych zamków wielopunktowych. Zamki te posiadają 4 klasę odporności na włamanie (4 klasa zamków do drzwi KMT klasy 2).

W wyposażeniu standardowym znajdują się 3 stałe bolce antywyważeniowe, które podczas zamykania drzwi wchodzi w gniazda zamontowane w ościeżnicy uniemożliwiając wypchnięcie skrzydła.

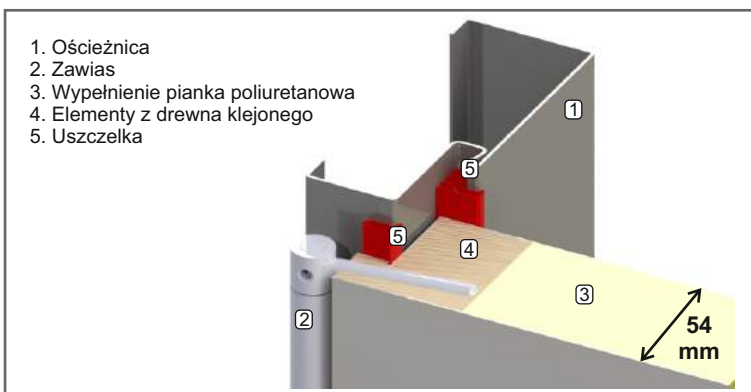

DOSTĘPNE ROZMIARY:

„80” „90” - rozmiar standardowy } tabela str. 59

„80”N „90”N - rozmiar węższy

N dostępne tylko z ościeżnicą KMT 10N i KMT 11N

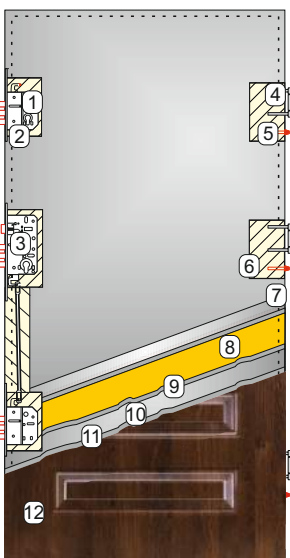

BUDOWA SKRZYDŁA:

1. Zamek dodatkowy klasy 4
2. Kieszka zamka
3. Zamek wielopunktowy klasy 4
4. Zawias trzyczęściowy wzmocniony regulowany
5. Bolec antywyważeniowy
6. Kostka drewniana
7. Uszczelka przylgowa
8. Pianka poliuretanowa
9. Warstwa cynku
10. Blacha stalowa
11. Warstwa cynku
12. Laminat drewnopodobny

Wzory Cennik strona 10-11

WYPOSAŻENIE STANDARDOWE - ZAWARTE W CENIE

- skrzydło laminowane
- ościeżnica KMT 10CP, KMT 11CP lub KMT 15CP
- próg ze stali nierdzewnej
- zamek podstawowy wielopunktowy klasy 4
- zamek dodatkowy klasy 4
- zawiasy 3 szt.
- bolce antywyważeniowe 3 szt.
- regulacja zamka

OPCJE ZA DOPLATĄ - DOSTĘPNE NA STR. 52 - 56

- klamki
- wkładki
- wizjer szerokokątny (wys. otworu dopasowana do tłoczenia)
- skrót na wymiar (max 130mm)
- listwa dolna maskująca (dotyczy skracania we własnym zakresie)
- wzmocnienie pod samozamykacz
- samozamykacz
- element mocujący ramię samozamykacza

Kolory podstawowe

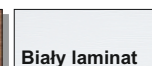
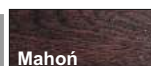

Kolory dodatkowe

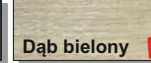
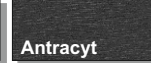

NOWOŚĆ



Zabezpieczenie górne



Zamek dodatkowy



Zamek podstawowy



Zabezpieczenie dolne



Bolec antywyważeniowy



Głębokie tłoczenie



54 mm



3 (C)



30 dB

ZASTOSOWANIE:

Drzwi przeznaczone do mieszkań w budownictwie wielorodzinnym. Spełniają najwyższe wymogi drzwi wejściowych antywłamaniowych. Dopuszczone do stosowania w budownictwie na podstawie Aprobaty Technicznej oraz potwierdzone wynikami badań ITB dla drzwi klasy 3. Dodatkowo wyrób objęty jest certyfikatem potwierdzającym klasę antywłamaniową.

PARAMETRY TECHNICZNE:

- wypełnienie skrzydła - pianka poliuretanowa bezfreonowa
- skrzydło wykonane w wersji przylgowej
- materiał- blacha stalowa ocynkowana, pokryta laminatem drewnopodobnym
- uszczelka w skrzydle, uszczelka w ościeżnicy
- krata stalowa hartowana
- ościeżnica wykonana z blachy stalowej laminowanej o grubości 1,5 mm
- możliwość skrócenia skrzydła do **20 mm**
- do skrzydła płaskiego ze strukturą drewna stosowana jest ościeżnica standardowa (bez struktury)
- odporność na włamanie klasy 3 wg normy PN-ENV 1627:2006 lub klasy C wg normy PN-90/B-92270 oraz klasy 3 zgodnie z normą PN-ENV 1627:2006

KLASA 3 - dot. drzwi z kratą stalową z klamką min. klasy 3 oraz z wkładkami min. klasy 6 lub klasy C.

ZAMKI I BOLCE ANTYWYWAŻENIOWE:

Skrzydło wyposażono w system mocnych zamków wielopunktowych. Zamki te posiadają 5 klasę odporności na włamanie (5 klasa zamków do drzwi KMT klasy 3). W wyposażeniu standardowym znajduje się 6 stałych bolców antywyważeniowych, które podczas zamykania drzwi wchodzą w gniazda zamontowane w ościeżnicy uniemożliwiając wypchnięcie skrzydła.

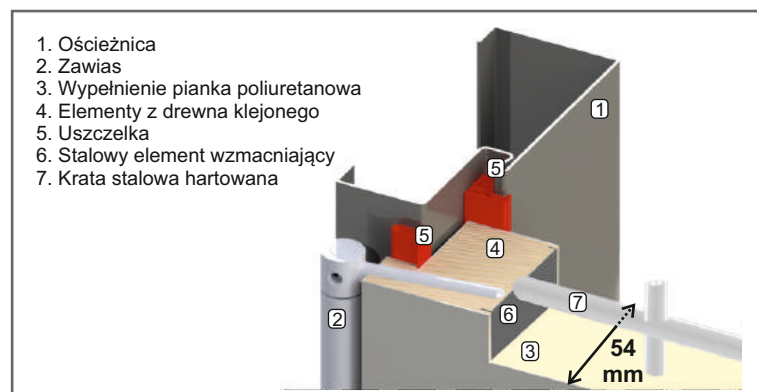

1. Ościeżnica
2. Zawias
3. Wypełnienie pianka poliuretanowa
4. Elementy z drewna klejonego
5. Uszczelka
6. Stalowy element wzmacniający
7. Krata stalowa hartowana

DOSTĘPNE ROZMIARY:

„80” „90”

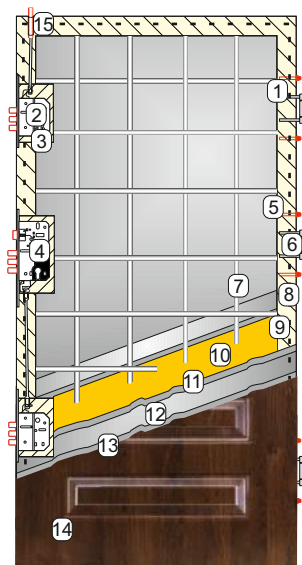

BUDOWA SKRZYDŁA:

1. Profil stalowy
2. Zamek dodatkowy klasy 5
3. Kieszka zamka
4. Zamek wielopunktowy klasy 5
5. Bolec antywyważeniowy
6. Zawias trzyczęściowy wzmacniony regulowany
7. Krata stalowa
8. Uszczelka przylgowa
9. Ramiak z drewna klejonego
10. Pianka poliuretanowa
11. Warstwa cynku
12. Blacha stalowa
13. Warstwa cynku
14. Laminat drewnopodobny
15. Zabezpieczenie górne

Wzory
Cennik strona 10-11

WYPOSAŻENIE STANDARDOWE - ZAWARTE W CENIE

- skrzydło laminowane
- ościeżnica KMT 10C, KMT 11C lub KMT 15C
- próg ze stali nierdzewnej
- krata stalowa hartowana
- zamek podstawowy wielopunktowy klasy 5
- zamek dodatkowy klasy 5
- zawiasy 3 szt.
- bolce antywyważeniowe 6 szt.
- regulacja zamka

OPCJE ZA DOPLATĄ - DOSTĘPNE NA STR. 52 - 56

- klamki
- wkładki
- wizjer szerokokątny (wys. otworu dopasowana do tłoczenia)
- skrót na wymiar (max 20mm)
- listwa dolna maskująca (dotyczy skracania we własnym zakresie)

Kolory podstawowe

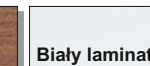
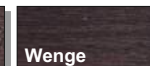
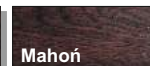

Kolory dodatkowe

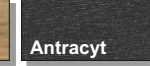
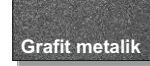

Płaskie

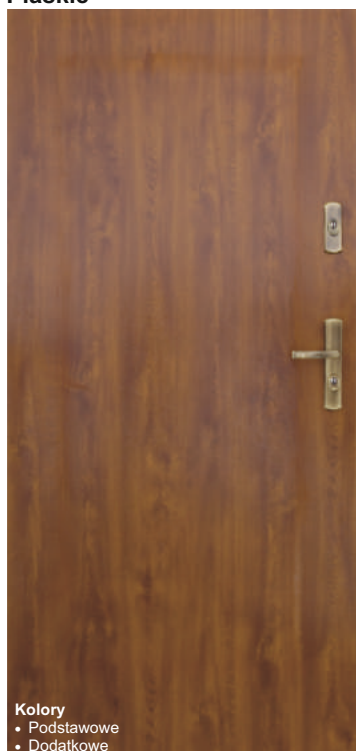

Kolory
 • Podstawowe
 • Dodatkowe

CLASSIC kl.2
953 zł
 „80” „90”
 „80”N „90”N

***Płaskie** struktura drewna

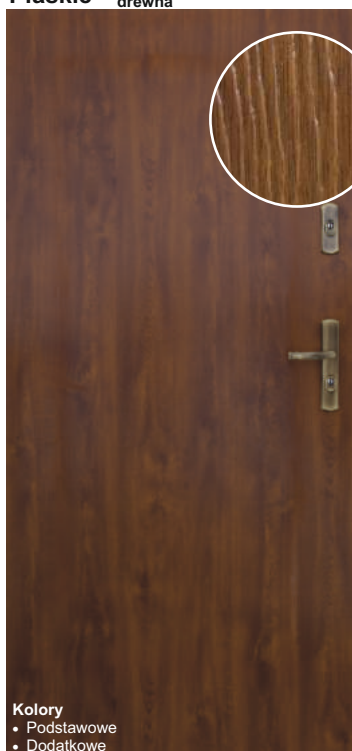

Kolory
 • Podstawowe
 • Dodatkowe

CLASSIC kl.2
953 zł
 „80” „90”
 „80”N „90”N

CLASSIC kl.3
1367 zł
 „80” „90”

Tłoczenie 1



Kolory
 • Podstawowe
 • Winchester

CLASSIC kl.2
1082 zł
 „80” „90”
 „80”N „90”N

CLASSIC kl.3
1367 zł
 „80” „90”

Tłoczenie 2



Kolory
 • Podstawowe

CLASSIC kl.2
1082 zł
 „80” „90”
 „80”N „90”N

CLASSIC kl.3
1367 zł
 „80” „90”

Tłoczenie 4



Kolory
 • Podstawowe
 • Winchester

CLASSIC kl.2
1082 zł
 „80” „90”
 „80”N „90”N

CLASSIC kl.3
1367 zł
 „80” „90”

Tłoczenie 5



Kolory
 • Podstawowe
 • Winchester

CLASSIC kl.2
1082 zł
 „80” „90”
 „80”N „90”N

CLASSIC kl.3
1367 zł
 „80” „90”

***Tłoczenie 5** struktura drewna



Kolory
 • Podstawowe
 • Winchester

CLASSIC kl.2
1112 zł
 „80” „90”
 „80”N „90”N

CLASSIC kl.3
1397 zł
 „80” „90”

Tłoczenie 6



Kolory
 • Podstawowe
 • Winchester

CLASSIC kl.2
1082 zł
 „80” „90”
 „80”N „90”N

CLASSIC kl.3
1367 zł
 „80” „90”

*Przetłoczona struktura drewna nie dotyczy ościeżnicy.

Tłoczenie 7



Kolory
• Podstawowe
• Winchester

CLASSIC kl.2
1082 zł
„90”
„90”**N**

CLASSIC kl.3
1367 zł
„90”

Tłoczenie 8



Kolory
• Podstawowe
• Grafit metalik
• Winchester
• Antracyt

CLASSIC kl.2
1082 zł
„80” „90”
„80”**N** „90”**N**

CLASSIC kl.3
1367 zł
„80” „90”

Tłoczenie 10



Kolory
• Podstawowe
• Dodatkowe

CLASSIC kl.2
1082 zł
„80” „90”
„80”**N** „90”**N**

CLASSIC kl.3
1367 zł
„80” „90”

Tłoczenie 13



Kolory
• Podstawowe
• Dodatkowe

CLASSIC kl.2
1082 zł
„80” „90”
„80”**N** „90”**N**

CLASSIC kl.3
1367 zł
„80” „90”

Tłoczenie 14



Kolory
• Podstawowe
• Dodatkowe

CLASSIC kl.2
1082 zł
„80” „90”
„80”**N** „90”**N**

CLASSIC kl.3
1367 zł
„80” „90”

Tłoczenie 15



Kolory
• Podstawowe
• Dodatkowe

CLASSIC kl.2
1082 zł
„80” „90”
„80”**N** „90”**N**

CLASSIC kl.3
1367 zł
„80” „90”

Tłoczenie 16



Kolory
• Podstawowe
• Dodatkowe

CLASSIC kl.2
1082 zł
„80” „90”
„80”**N** „90”**N**

CLASSIC kl.3
1367 zł
„80” „90”

TŁOCZENIE GŁĘBOKIE



TŁOCZENIE PŁYTKIE





Zamek dodatkowy



Zamek podstawowy



Bolec antywyważeniowy



Głębokie tłoczenie

ZASTOSOWANIE:

Drzwi przeznaczone do mieszkań w budownictwie wielorodzinnym. Drzwi antywłamaniowe klasy 2, przeciwpożarowe klasy EI₂30 spełniają podwyższone wymagania stawiane drzwiom wejściowym do mieszkań lub z garażu do domu. Produkt wysokiej jakości dostosowany do wymagań najwyższych standardów. Dopuszczone do stosowania w budownictwie na podstawie Aprobaty Technicznej AT - 9261/2014.

PARAMETRY TECHNICZNE:

- wypełnienie skrzydła - płyta ze skalnej wełny FIRE DOORS D150
- skrzydło wykonane w wersji przylgowej
- materiał - blacha stalowa ocynkowana, pokryta laminatem drewnopodobnym
- ościeżnica wykonana z blachy stalowej laminowanej o grubości 1,5 mm, wyposażona w uszczelkę pęczniącą Kerafix FLEXPAN Z19
- możliwość skrócenia skrzydła do **130 mm**
- do skrzydła płaskiego ze strukturą drewna stosowana jest ościeżnica standardowa (bez struktury)
- odporność na włamanie klasy 2 zgodnie z normą PN-ENV- 1627:2006

KLASA 2 - dot. drzwi z klamką min. klasy 2 oraz z wkładkami min. klasy 4.

ZAMKI I BOLCE ANTYWYWAŻENIOWE:

Skrzydło wyposażono w dwa zamki klasy 4. W wyposażeniu standardowym znajdują się 3 stałe bolce, które podczas zamykania drzwi wchodzi w gniazda zamontowana w ościeżnicy uniemożliwiając wypchnięcie skrzydła.

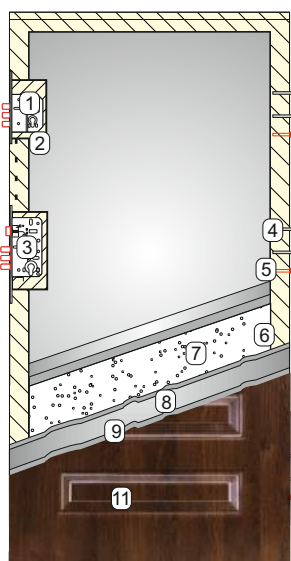
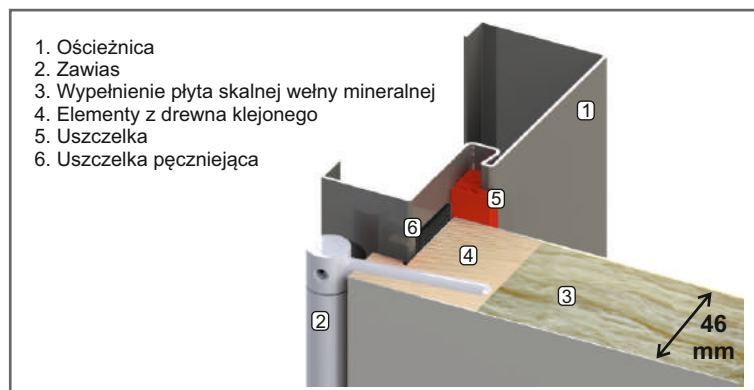

BUDOWA SKRZYDŁA:

- Zamek dodatkowy klasy 4
- Kieszka zamka
- Zamek wielopunktowy klasy 4
- Zawias trzyczęściowy wzmocniony regulowany
- Bolec antywyważeniowy
- Ramiak z drewna klejonego
- Płyta skalnej wełny mineralnej
- Warstwa cynku
- Blacha stalowa
- Warstwa cynku
- Laminat drewnopodobny

WYPOSAŻENIE STANDARDOWE - ZAWARTE W CENIE

- skrzydło laminowane
- ościeżnica KMT 15CP p.poż.
- próg ze stali nierdzewnej
- zamek podstawowy klasy 4
- zamek dodatkowy klasy 4
- zawiasy 3 szt.
- bolce antywyważeniowe 3 szt.
- regulacja zamka

OPCJE ZA DOPŁATĄ - DOSTĘPNE NA STR. 52 - 56

- klamki
- wkładki
- wizjer szerokokątny p.poż. (wys. otworu dopasowana do tłoczenia)
- skrót na wymiar (max 130mm)
- listwa dolna maskująca (dotyczy skracania we własnym zakresie)
- samozamkacz
- element mocujący ramię samozamykacza

UWAGA

W celu spełnienia wymagań odporności ogniowej, drzwi powinny być wyposażone w **samozamkacz**. Uzyskanie podwyższonej odporności na włamanie klasy 2 wymaga zastosowania klamki minimum klasy 2 oraz kompletu wkładek minimum klasy 4 lub klasy B.

Kolory podstawowe



Kolory dodatkowe



NOWOŚĆ

Płaskie

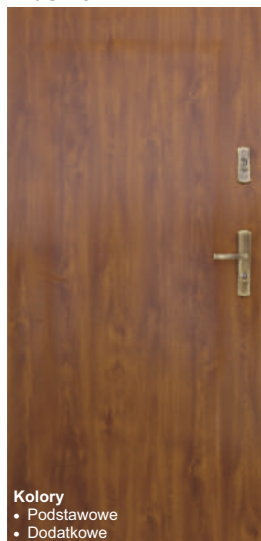

Kolory
• Podstawowe
• Dodatkowe

1520 zł
„80” „90”

***Płaskie** struktura drewna



Kolory
• Podstawowe
• Dodatkowe

1520 zł
„80” „90”

Tłoczenie 1



Kolory
• Podstawowe
• Winchester

1620 zł
„80” „90”

Tłoczenie 2



Kolory
• Podstawowe

1620 zł
„80” „90”

Tłoczenie 4



Kolory
• Podstawowe
• Winchester

1620 zł
„80” „90”

Tłoczenie 5



Kolory
• Podstawowe
• Winchester

1620 zł
„80” „90”

***Tłoczenie 5** struktura drewna



Kolory
• Podstawowe
• Winchester

1620 zł
„80” „90”

Tłoczenie 6



Kolory
• Podstawowe
• Winchester

1620 zł
„80” „90”

Tłoczenie 7



Kolory
• Podstawowe
• Winchester

1620 zł
„90”

Tłoczenie 8



Kolory
• Podstawowe
• Grafit metalik
• Winchester
• Antracyt

1620 zł
„80” „90”

Tłoczenie 10



Kolory
• Podstawowe
• Dodatkowe

1620 zł
„80” „90”

Tłoczenie 13



Kolory
• Podstawowe
• Dodatkowe

1620 zł
„80” „90”

Tłoczenie 14

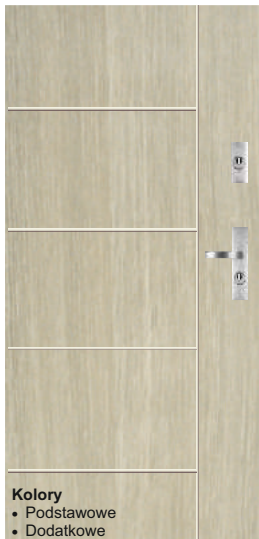

Kolory
• Podstawowe
• Dodatkowe

1620 zł
„80” „90”

Tłoczenie 15



Kolory
• Podstawowe
• Dodatkowe

1620 zł
„80” „90”

Tłoczenie 16



Kolory
• Podstawowe
• Dodatkowe

1620 zł
„80” „90”



Tłoczenie 11s6



Zabezpieczenie górne



Zamek dodatkowy



Zamek podstawowy



Zabezpieczenie dolne



Bolec antywyważeniowy

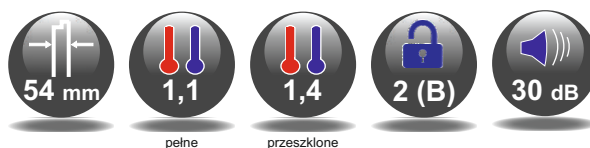

Ud = 1,1 W/m²k - dot. skrzydła pełnego z ościeżnicą TERMA
 Ud = 1,2 W/m²k - dot. skrzydła pełnego z ościeżnicą ENERGY
 Ud = 1,3 W/m²k - dot. skrzydła pełnego z ościeżnicą KMT10, KMT11 lub KMT15
 Ud = 1,4 W/m²k - dot. skrzydła przeszklonego z ościeżnicą KMT10, KMT11 lub KMT15

ZASTOSOWANIE:

Drzwi przeznaczone do stosowania w budownictwie wielorodzinnym oraz jednorodzinym. Solidna budowa oraz bardzo dobre parametry techniczne gwarantują zadowolenie z użytkowania.

PARAMETRY TECHNICZNE:

- wypełnienie skrzydła - pianka poliuretanowa bezfreonowa
- skrzydło wykonane w wersji przylgowej
- materiał - blacha stalowa ocynkowana, pokryta laminatem drewnopodobnym odpornym na wpływ czynników atmosferycznych
- ościeżnica wykonana z blachy stalowej laminowanej o grubości 1,5 mm lub opcjonalnie ościeżnica aluminiowa
- zawiasy wzmocnione regulowane
- system podwójnych uszczeltek, który powoduje szczelne dociskanie skrzydła do ościeżnicy
- możliwość skrócenia skrzydła do **130 mm**
- do skrzydła płaskiego ze strukturą drewna stosowana jest ościeżnica standardowa (bez struktury)
- odporność na włamanie klasy 2 (skrzydło pełne) zgodnie z normą PN-ENV 1627:2006

KLASA 2 - dot. skrzydła pełnego z klamką min. klasy 2, wkładkami min. klasy 4 oraz wyłącznie ościeżnicą stalową KMT 10, KMT 11, KMT 15.

ZAMKI I BOLCE ANTYWYWAŻENIOWE:

Skrzydło wyposażono w system mocnych zamków wielopunktowych. Zamki posiadają 4 klasę odporności na włamanie.

W wyposażeniu standardowym znajdują się 3 stałe bolce, które podczas zamykania drzwi wchodzą w gniazda zamontowane w ościeżnicy uniemożliwiając wypchnięcie skrzydła.

1. Ościeżnica
2. Zawias
3. Wypełnienie pianka poliuretanowa
4. Elementy z drewna klejonego
5. Uszczelka

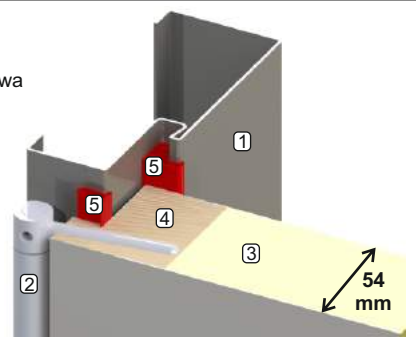

DOSTĘPNE ROZMIARY:

„80” „90” - rozmiar standardowy

„100” - za dopłatą 180 zł

„80”N „90”N - rozmiar węższy

N dostępne tylko z ościeżnicą KMT 10N i KMT 11N

} tabela str. 59

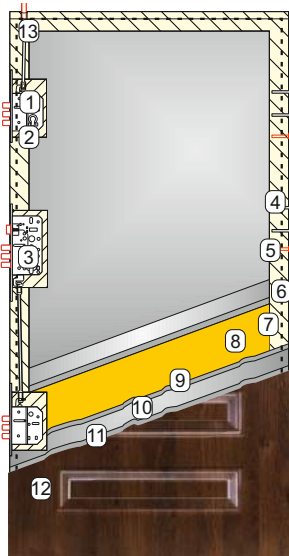

BUDOWA SKRZYDŁA:

1. Zamek dodatkowy klasy 4
2. Kieszeń zamka
3. Zamek wielopunktowy klasy 4
4. Zawias trzyczęściowy wzmocniony regulowany
5. Bolec antywyważeniowy
6. Uszczelka przylgowa
7. Ramiak z drewna klejonego
8. Pianka poliuretanowa
9. Warstwa cynku
10. Blacha stalowa
11. Warstwa cynku
12. Laminat drewnopodobny
13. Zabezpieczenie górne

Wzory Cennik strona 18-41

WYPOSAŻENIE STANDARDOWE - ZAWARTE W CENIE

- skrzydło laminowane
- ościeżnica KMT 10CP, KMT 11CP lub KMT 15CP + próg ze stali nierdzewnej
- zamek podstawowy wielopunktowy + zamek dodatkowy klasy 4
- zawiasy wzmocnione regulowane 3 szt.
- bolce antywyważeniowe 3 szt.
- regulacja zamka

OPCJE ZA DOPLATĄ - DOSTĘPNE NA STR. 52 - 57

- klamki
- wkładki
- wizjer szerokokątny (wys.otworu dopasowana do tłoczenia)
- skrót na wymiar (max 130mm)
- listwa dolna maskująca (dotyczy skracania we własnym zakresie)
- okapnik do drzwi zewnętrznych otwieranych do wewnątrz
- listwa odbojnikowa
- wzmocnienie pod samozamykacz
- samozamykacz
- element mocujący ramię samozamykacza
- elektrozaczep + dodatkowy zamek rolkowy
- ościeżnica TERMA (ciepła) + próg
- ościeżnica ENERGY 60 (nieprzemarzająca) + próg
- drzwi szerokości „100” - dopłata 180 zł

Kolory podstawowe



Kolory dodatkowe



NOWOŚĆ



Zabezpieczenie górne



Zamek dodatkowy



Zamek podstawowy



Zabezpieczenie dolne



Bolec antywyważeniowy



pełne

Ud = 1,3 W/m²k - dot. skrzydła pełnego z ościeżnicą KMT10, KMT11 lub KMT15

ZASTOSOWANIE:

Drzwi przeznaczone do stosowania w budownictwie wielorodzinnym oraz jednorodzinym. Solidna budowa oraz bardzo dobre parametry techniczne gwarantują zadowolenie z użytkowania.

PARAMETRY TECHNICZNE:

- wypełnienie skrzydła - pianka poliuretanowa bezfreonowa
- skrzydło wykonane w wersji przylgowej
- materiał - blacha stalowa ocynkowana, pokryta laminatem drewnopodobnym odpornym na wpływ czynników atmosferycznych
- ościeżnica wykonana z blachy stalowej laminowanej o grubości 1,5 mm
- zawiasy wzmocnione regulowane
- system podwojnych uszczelki, który powoduje szczelne dociskanie skrzydła do ościeżnicy
- możliwość skrócenia skrzydła do **20 mm**
- do skrzydła płaskiego ze strukturą drewna stosowana jest ościeżnica standardowa (bez struktury)
- odporność na włamanie klasy 3 zgodnie z normą PN-ENV 1627:2006

KLASA 3 - dot. drzwi z klamką min. klasy 3, wkładkami min. klasy 6 lub klasy C.

ZAMKI I BOLCE ANTYWYWAŻENIOWE:

Skrzydło wyposażono w system mocnych zamków wielopunktowych. Zamki posiadają 5 klasę odporności na włamanie.

W wyposażeniu standardowym znajduje się 6 stałych bolców, które podczas zamykania drzwi wchodzą w gniazda zamontowane w ościeżnicy uniemożliwiając wypchnięcie skrzydła.

1. Ościeżnica
2. Zawias
3. Wypełnienie pianka poliuretanowa
4. Elementy z drewna klejonego
5. Uszczelka
6. Stalowy element wzmacniający
7. Krata stalowa hartowana

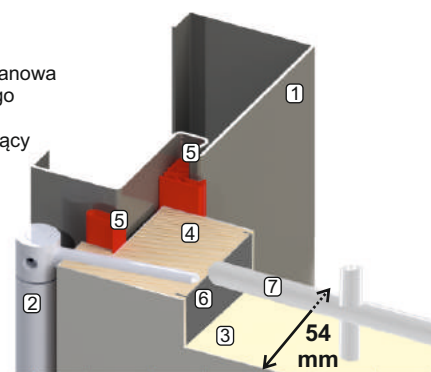

DOSTĘPNE ROZMIARY:

„80” „90” - rozmiar standardowy
„100” - za dopłatą 180 zł

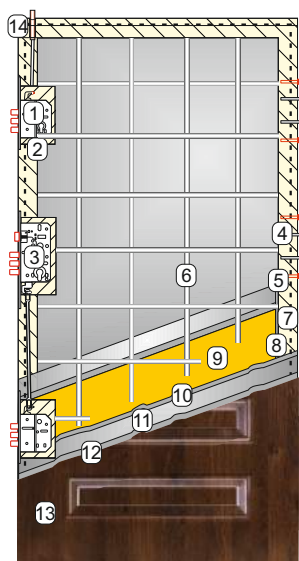

BUDOWA SKRZYDŁA:

1. Zamek dodatkowy klasy 5
2. Kieszeń zamka
3. Zamek wielopunktowy klasy 5
4. Zawias trzyczęściowy wzmocniony regulowany
5. Bolec antywyważeniowy
6. Krata stalowa hartowana
7. Uszczelka przylgowa
8. Ramiak z drewna klejonego
9. Pianka poliuretanowa
10. Warstwa cynku
11. Blacha stalowa
12. Warstwa cynku
13. Laminat drewnopodobny
14. Zabezpieczenie górne

Wzory Cennik strona 18-21

WYPOSAŻENIE STANDARDOWE - ZAWARTE W CENIE

- skrzydło laminowane
- ościeżnica KMT 10C, KMT 11C lub KMT 15C +próg ze stali nierdzewnej
- krata stalowa hartowana
- zamek podstawowy wielopunktowy + zamek dodatkowy klasy 5
- zawiasy wzmocnione regulowane 3 szt.
- bolce antywyważeniowe 6 szt.
- regulacja zamka

OPCJE ZA DOPLATĄ - DOSTĘPNE NA STR. 52 - 57

- klamki
- wkładki
- wizjer szerokokątny (wys.otworu dopasowana do tłoczenia)
- skrót na wymiar (max 20mm)
- listwa dolna maskująca (dotyczy skracania we własnym zakresie)
- okapnik do drzwi zewnętrznych otwieranych do wewnątrz
- listwa odbojnikowa
- drzwi szerokości „100” - dopłata 180 zł

Kolory podstawowe

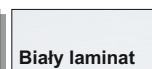
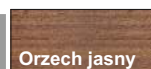
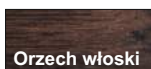

Kolory dodatkowe

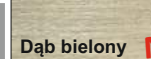
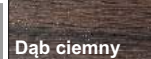
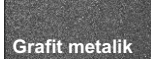

NOWOŚĆ

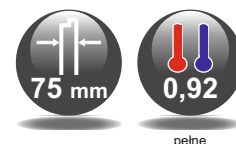

Zamek dodatkowy



Zamek podstawowy



Zabezpieczenie dolne



Bolec antywyważeniowy



Zawias 3D z nasadką

Ud = 0,92 W/m²k - dot. skrzydła pełnego z ościeżnicą TERMA
 Ud = 1,0 W/m²k - dot. skrzydła przeszklonego z ościeżnicą TERMA
 Ud = 1,1 W/m²k - dot. skrzydła pełnego i przeszklonego z ościeżnicą ENERGY

ZASTOSOWANIE:

Drzwi przeznaczone do stosowania głównie jako drzwi wejściowe w budownictwie jednorodzinym. Grubość skrzydła 75 mm, wypełnienie pianką poliuretanową oraz ościeżnica z przekładką termiczną pozwala na ograniczenie strat ciepła.

PARAMETRY TECHNICZNE:

- wypełnienie skrzydła - pianka poliuretanowa bezfreonowa
- skrzydło wykonane w wersji przylgowej
- materiał - blacha stalowa ocynkowana, pokryta laminatem drewnopodobnym odpornym na wpływ czynników atmosferycznych
- ościeżnica wykonana z blachy stalowej laminowanej o grubości 1,5 mm lub opcjonalnie ościeżnica aluminiowa
- system podwójnych uszczelek, który powoduje szczelne dociskanie skrzydła do ościeżnicy
- zawiasy 3D regulowane w trzech płaszczyznach
- możliwość skrócenia skrzydła do **130 mm**
- do skrzydła płaskiego ze strukturą drewna stosowana jest ościeżnica standardowa (bez struktury)

BEZPIECZEŃSTWO:

Skrzydło wyposażono w system mocnych zamków wielopunktowych. Zamki posiadają 4 klasę odporności na włamanie. W wyposażeniu standardowym znajdują się 6 stałych bolców, które podczas zamykania drzwi wchodzą w gniazda zamontowane w ościeżnicy uniemożliwiając wypchnięcie skrzydła.

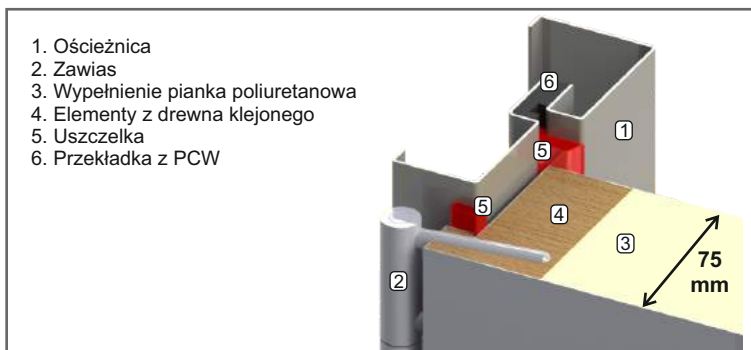

DOŚTĘPNE ROZMIARY:
 „80” „90” - rozmiar standardowy
 „100” - za dopłatą 180 zł
 (wybrane modele drzwi)

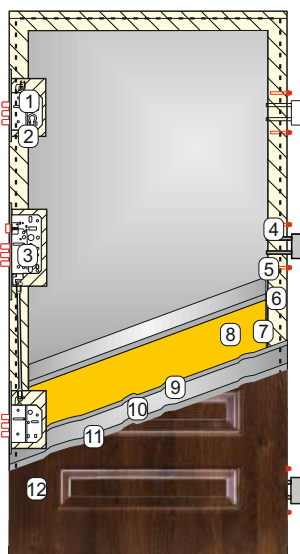

BUDOWA SKRZYDŁA:

1. Zamek dodatkowy klasy 4
2. Kieszka zamka
3. Zamek wielopunktowy klasy 4
4. Zawias regulowany w 3 płaszczyznach
5. Bolec antywyważeniowy
6. Uszczelka przylgowa
7. Ramiak z drewna klejonego
8. Pianka poliuretanowa
9. Warstwa cynku
10. Blacha stalowa
11. Warstwa cynku
12. Laminat drewnopodobny

Wzory Cennik strona 18 - 41

WYPOSAŻENIE STANDARDOWE - ZAWARTE W CENIE

- skrzydło laminowane
- ościeżnica TERMA (ciepła) + próg TERMA (ciepły)
- zamek podstawowy wielopunktowy + zamek dodatkowy klasy 4
- zawiasy 3D z osłonką 3 szt.
- bolce antywyważeniowe 6 szt.
- regulacja zamka

OPCJE ZA DOPŁATĄ - DOSTĘPNE NA STR. 52 - 57

- klamki KMT (tylko podłużne szylidy), pochwyty
- nasadki aluminiowe na zawiasy
- wkładki 50x50
- wizjer szerokokątny (wys.otworu dopasowana do tłoczenia)
- skrót na wymiar (max 130mm)
- listwa dolna maskująca (dotyczy skracania we własnym zakresie)
- okapnik do drzwi zewnętrznych otwieranych do wewnątrz
- listwa odbojnikowa
- wzmocnienie pod samozamykacz
- samozamykacz
- element mocujący ramię samozamykacza
- elektrozaczep + dodatkowy zamek rolkowy
- ościeżnica ENERGY 90 (nieprzemarzająca) + próg ENERGY 90
- **UWAGA!** Wybrane kolory - patrz str.57
- ościeżnica PASSIVE + próg PASSIVE **UWAGA!** Wybrane kolory - patrz str.57



NOWOŚĆ



Zamek dodatkowy



Zamek podstawowy



Zabezpieczenie górne i dolne

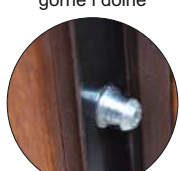

Bolec antywyważeniowy



Zawias 3D z nasadką



Uszczelki

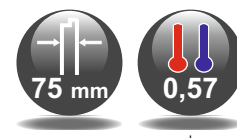

pełne

Ud = 0,57 W/m²K - dot. skrzydła pełnego z ościeżnicą PASSIVE
 Ud = 0,75 W/m²K - dot. skrzydła pełnego z ościeżnicą TERMA
 Ud = 0,88 W/m²K - dot. skrzydła pełnego z ościeżnicą ENERGY
 Ud = 0,92 W/m²K - dot. skrzydła przeszklonego z ościeżnicą TERMA
 Ud = 0,96 W/m²K - dot. skrzydła przeszklonego z ościeżnicą ENERGY

ZASTOSOWANIE:

Dzięki uzyskanym bardzo dobrym parametrom izolacji cieplnej, drzwi KMT PLUS 75 *passive* pozwalają na znaczne ograniczenie zużycia energii, dlatego doskonale sprawdzają się w domach pasywnych i energooszczędnych.

PARAMETRY TECHNICZNE:

- wypełnienie skrzydła - pianka poliuretanowa bezfreonowa
- skrzydło wykonane w wersji przylgowej
- materiał - blacha stalowa ocynkowana, pokryta laminatem drewnopodobnym odpornym na wpływ czynników atmosferycznych
- zamek listwowy - 12 rygli klasy 4
- dedykowana stalowa ościeżnica i próg wyposażone są w przekładkę termiczną, co zapewnia skuteczną izolację i przyczynia się do znacznej poprawy bilansu energetycznego domu
- ościeżnica wykonana z blachy stalowej laminowanej o grubości 1,5 mm lub opcjonalnie ościeżnica aluminiowa
- zawiasy 3D regulowane w trzech płaszczyznach
- system trzech uszczelek, który powoduje szczelne dociskanie skrzydła do ościeżnicy
- możliwość skrócenia skrzydła do **130 mm**
- do skrzydła płaskiego ze strukturą drewna stosowana jest ościeżnica standardowa (bez struktury)

BEZPIECZEŃSTWO:

Skrzydło wyposażono w zamek listwowy, który stanowi niezawodne, wielopunktowe zabezpieczenie. Zamki posiadają 4 klasę odporności na włamanie. W wyposażeniu standardowym znajdują się 6 stałych bolców antywyważeniowych uniemożliwiających wypchnięcie skrzydła.

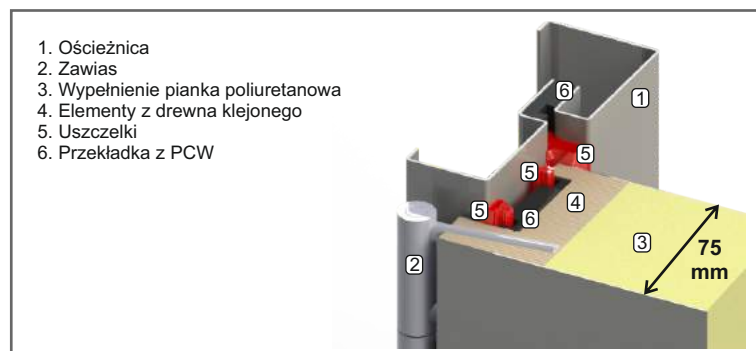

DOSTĘPNE ROZMIARY:
 „80” „90” - rozmiar standardowy
 „100” - za dopłatą 180 zł
 (wybrane modele drzwi)

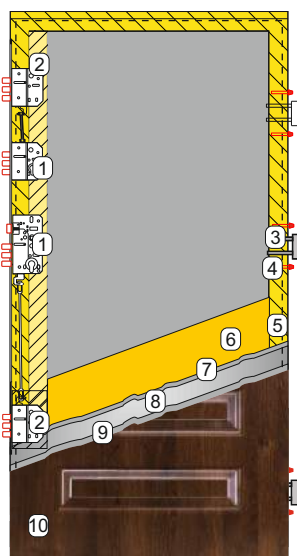

BUDOWA SKRZYDŁA:

1. Zamek wielopunktowy listwowy klasy 4
2. Zamek dodatkowy klasy 4
3. Zawias regulowany w 3 płaszczyznach
4. Bolec antywyważeniowy 6 szt.
5. Uszczelki, ramiak z drewna klejonego oraz listwa PCW na obwodzie skrzydła
6. Pianka poliuretanowa
7. Warstwa cynku
8. Wysokiej klasy blacha stalowa
9. Warstwa cynku
10. Laminat drewnopodobny

Wzory Cennik strona 18 - 41

WYPOSAŻENIE STANDARDOWE - ZAWARTE W CENIE

- skrzydło laminowane
- ościeżnica KMT TERMA (ciepła) + próg TERMA (ciepły)
- zamek wielopunktowy listwowy klasy 4 + 2 zamki dodatkowe - 12 rygli
- zawiasy 3D z osłonką 3szt.
- bolce antywyważeniowe 6 szt.
- regulacja zamka

OPCJE ZA DOPŁATĄ - DOSTĘPNE NA STR. 52 - 57

- klamki KMT (tylko podłużne szyldy), pochwyt
- nasadki aluminiowe na zawiasy
- wkładki 50x50
- wizjer szerokokątny (wys. otworu dopasowana do tłoczenia)
- skrót na wymiar (max 130mm)
- listwa dolna maskująca (dotyczy skracania we własnym zakresie)
- okapnik do drzwi zewnętrznych otwieranych do wewnątrz
- listwa odbojnikowa
- wzmocnienie pod samozamykacz
- samozamykacz
- element mocujący ramię samozamykacza
- elektrozaczep + dodatkowy zamek rollkowy
- ościeżnica ENERGY 90 (nieprzemarzająca) + próg ENERGY 90
- **UWAGA!** Wybrane kolory - patrz str.57
- ościeżnica PASSIVE + próg PASSIVE **UWAGA!** Wybrane kolory - patrz str.57

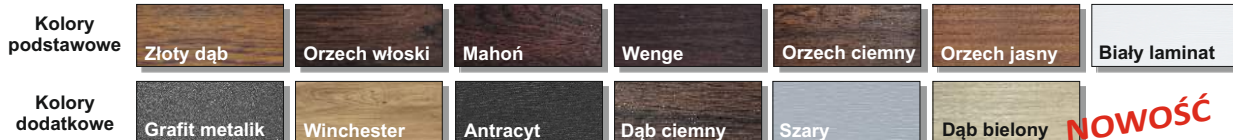

Płaskie



***Płaskie** struktura drewna

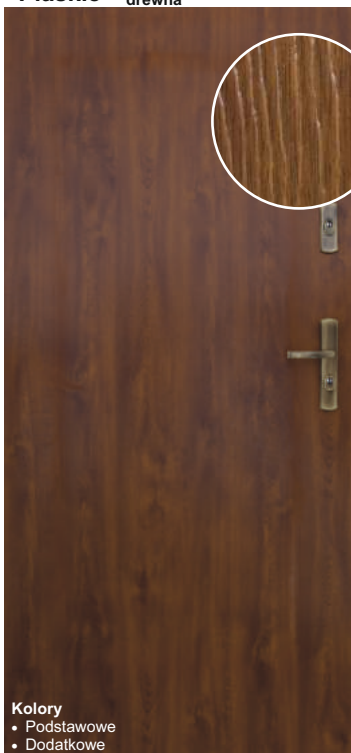

Tłoczenie 1



Tłoczenie 2



Kolory
 • Podstawowe
 • Dodatkowe

Kolory
 • Podstawowe
 • Dodatkowe

Kolory
 • Podstawowe
 • Winchester

Kolory
 • Podstawowe

PLUS 54 kl.2
1244 zł
 „80” „90” „*100”
 „80”N „90”N

PLUS 54 kl.3
1529 zł
 „80” „90” „*100”

PLUS 54 kl.2
1244 zł
 „80” „90” „*100”
 „80”N „90”N

PLUS 54 kl.3
1529 zł
 „80” „90” „*100”

PLUS 54 kl.2
1244 zł
 „80” „90”
 „80”N „90”N

PLUS 54 kl.3
1529 zł
 „80” „90”

PLUS 54 kl.2
1244 zł
 „80” „90”
 „80”N „90”N

PLUS 54 kl.3
1529 zł
 „80” „90”

PLUS 75
1735 zł
 „80” „90” „*100”

PLUS 75 *passive*
2300 zł
 „80” „90” „*100”

PLUS 75
1735 zł
 „80” „90” „*100”

PLUS 75 *passive*
2300 zł
 „80” „90” „*100”

Tłoczenie 4



Tłoczenie 5



***Tłoczenie 5** struktura drewna



Tłoczenie 6



Kolory
 • Podstawowe
 • Winchester

Kolory
 • Podstawowe
 • Winchester

Kolory
 • Podstawowe
 • Winchester

Kolory
 • Podstawowe
 • Winchester

PLUS 54 kl.2
1244 zł
 „80” „90”
 „80”N „90”N

PLUS 54 kl.3
1529 zł
 „80” „90”

PLUS 54 kl.2
1244 zł
 „80” „90” „*100”
 „80”N „90”N

PLUS 54 kl.3
1529 zł
 „80” „90” „*100”

PLUS 54 kl.2
1274 zł
 „80” „90” „*100”
 „80”N „90”N

PLUS 54 kl.3
1559 zł
 „80” „90” „*100”

PLUS 54 kl.2
1244 zł
 „80” „90” „*100”
 „80”N „90”N

PLUS 54 kl.3
1529 zł
 „80” „90” „*100”

PLUS 75
1735 zł
 „80” „90”

PLUS 75 *passive*
2300 zł
 „80” „90” „*100”

PLUS 75
1765 zł
 „80” „90”

PLUS 75 *passive*
2330 zł
 „80” „90” „*100”

PLUS 75
1735 zł
 „80” „90”

PLUS 75 *passive*
2300 zł
 „80” „90” „*100”

PLUS 75
1735 zł
 „80” „90”

PLUS 75 *passive*
2300 zł
 „80” „90” „*100”

*Szerokość „100” - dopłata 180 zł netto.

Dostępne kolory w szer. „100” KMT PLUS 54, KMT PLUS 75 *passive* - Złoty dąb, Orzech włoski, Orzech ciemny, Winchester, Biały, Mahoń, Wenge, Antracyt, Grafit metalik, Dąb ciemny, Szary, Dąb bielony.

Tłoczenie 7



Kolory
• Podstawowe
• Winchester

PLUS 54 kl.2
1244 zł
„90” „*100”
„90”N

PLUS 54 kl.3
1529 zł
„90” „*100”

PLUS 75
1735 zł
„90”

PLUS 75 passive
2300 zł
„90” „*100”

Tłoczenie 8



Kolory
• Podstawowe
• Grafit metalik
• Winchester
• Antracyt
• Dąb bielony

PLUS 54 kl.2
1244 zł
„80” „90”
„80”N „90”N

PLUS 54 kl.3
1529 zł
„80” „90”

PLUS 75
1735 zł
„80” „90”

PLUS 75 passive
2300 zł
„80” „90” „*100”

Tłoczenie 10



Kolory
• Podstawowe
• Grafit metalik
• Winchester
• Antracyt
• Dąb bielony

PLUS 54 kl.2
1244 zł
„80” „90” „*100”
„80”N „90”N

PLUS 54 kl.3
1529 zł
„80” „90” „*100”

PLUS 75
1735 zł
„80” „90”

PLUS 75 passive
2300 zł
„80” „90” „*100”

Tłoczenie 13



Kolory
• Podstawowe
• Dodatkowe

PLUS 54 kl.2
1244 zł
„80” „90” „*100”
„80”N „90”N

PLUS 54 kl.3
1529 zł
„80” „90” „*100”

PLUS 75
1735 zł
„80” „90” „*100”

PLUS 75 passive
2300 zł
„80” „90” „*100”

Tłoczenie 14



Kolory
• Podstawowe
• Dodatkowe

PLUS 54 kl.2
1244 zł
„80” „90” „*100”
„80”N „90”N

PLUS 54 kl.3
1529 zł
„80” „90” „*100”

PLUS 75
1735 zł
„80” „90” „*100”

PLUS 75 passive
2300 zł
„80” „90” „*100”

Tłoczenie 15



Kolory
• Podstawowe
• Dodatkowe

PLUS 54 kl.2
1244 zł
„80” „90” „*100”
„80”N „90”N

PLUS 54 kl.3
1529 zł
„80” „90” „*100”

PLUS 75
1735 zł
„80” „90” „*100”

PLUS 75 passive
2300 zł
„80” „90” „*100”

Tłoczenie 16



Kolory
• Podstawowe
• Dodatkowe

PLUS 54 kl.2
1244 zł
„80” „90” „*100”
„80”N „90”N

PLUS 54 kl.3
1529 zł
„80” „90” „*100”

PLUS 75
1735 zł
„80” „90” „*100”

PLUS 75 passive
2300 zł
„80” „90” „*100”

TŁOCZENIE GŁĘBOKIE



5 mm

TŁOCZENIE PŁYTKIE



2 mm

Kolorystyka w szerokości „80” i „90” dostępna wg. typów drzwi (str. 14-17)

UWAGA: Dąb ciemny - dostępne wzory po uzgodnieniu z biurem za dodatkową opłatą: 5, 5s, 5ds, 6, 6s, 7, 7s., 10, 10s..

*Przetłoczona struktura drewna nie dotyczy ościeżnicy.

Aplikacja 10-1



GŁĘBOKIE TŁOCZENIE

- Kolory**
- Podstawowe
 - Antracyt
 - Winchester
 - Grafit metalik
 - Dąb bielony

Cena z aplikacją jednostronną

PLUS 54 kl.2	PLUS 54 kl.3
1494 zł	1779 zł
„80” „90” *100”	„80” „90” *100”
„80”N „90”N	

PLUS 75	PLUS 75 <i>passive</i>
1985 zł	2550 zł
„80” „90”	„80” „90” *100”

Aplikacja 10-2



GŁĘBOKIE TŁOCZENIE

- Kolory**
- Podstawowe
 - Antracyt
 - Winchester
 - Grafit metalik
 - Dąb bielony

Cena z aplikacją jednostronną

PLUS 54 kl.2	PLUS 54 kl.3
1494 zł	1779 zł
„80” „90” *100”	„80” „90” *100”
„80”N „90”N	

PLUS 75	PLUS 75 <i>passive</i>
1985 zł	2550 zł
„80” „90”	„80” „90” *100”

Aplikacja 10-3



GŁĘBOKIE TŁOCZENIE

- Kolory**
- Podstawowe
 - Antracyt
 - Winchester
 - Grafit metalik
 - Dąb bielony

Cena z aplikacją jednostronną

PLUS 54 kl.2	PLUS 54 kl.3
1494 zł	1779 zł
„80” „90” *100”	„80” „90” *100”
„80”N „90”N	

PLUS 75	PLUS 75 <i>passive</i>
1985 zł	2550 zł
„80” „90”	„80” „90” *100”

Aplikacja 10-4



GŁĘBOKIE TŁOCZENIE

- Kolory**
- Podstawowe
 - Antracyt
 - Winchester
 - Grafit metalik
 - Dąb bielony

Cena z aplikacją jednostronną

PLUS 54 kl.2	PLUS 54 kl.3
1494 zł	1779 zł
„80” „90” *100”	„80” „90” *100”
„80”N „90”N	

PLUS 75	PLUS 75 <i>passive</i>
1985 zł	2550 zł
„80” „90”	„80” „90” *100”

Aplikacja 10-5



GŁĘBOKIE TŁOCZENIE

- Kolory**
- Podstawowe
 - Antracyt
 - Winchester
 - Grafit metalik
 - Dąb bielony

Cena z aplikacją jednostronną

PLUS 54 kl.2	PLUS 54 kl.3
1494 zł	1779 zł
„80” „90” *100”	„80” „90” *100”
„80”N „90”N	

PLUS 75	PLUS 75 <i>passive</i>
1985 zł	2550 zł
„80” „90”	„80” „90” *100”

Aplikacja 11-5



- Kolory**
- Podstawowe
 - Dodatkowe

Cena z aplikacją jednostronną

PLUS 54 kl.2	PLUS 54 kl.3
1494 zł	1779 zł
„80” „90” *100”	„80” „90” *100”
„80”N „90”N	

PLUS 75	PLUS 75 <i>passive</i>
1985 zł	2550 zł
„80” „90” *100”	„80” „90” *100”

Aplikacja 11-6

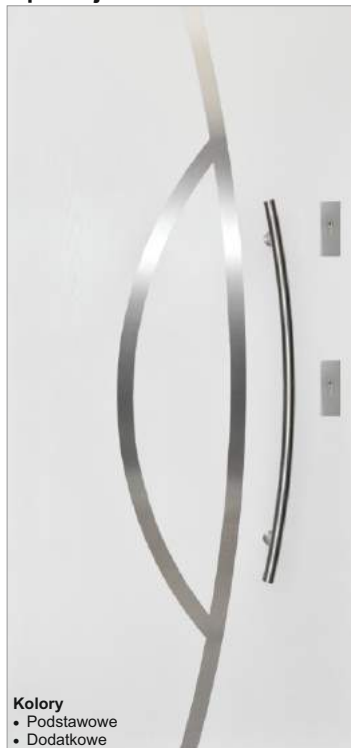

- Kolory**
- Podstawowe
 - Dodatkowe

Cena z aplikacją jednostronną

PLUS 54 kl.2	PLUS 54 kl.3
1494 zł	1779 zł
„80” „90” *100”	„80” „90” *100”
„80”N „90”N	

PLUS 75	PLUS 75 <i>passive</i>
1985 zł	2550 zł
„80” „90” *100”	„80” „90” *100”

Aplikacja 13-1



- Kolory**
- Podstawowe
 - Dodatkowe

Cena z aplikacją jednostronną

PLUS 54 kl.2	PLUS 54 kl.3
1494 zł	1779 zł
„80” „90” *100”	„80” „90” *100”
„80”N „90”N	

PLUS 75	PLUS 75 <i>passive</i>
1985 zł	2550 zł
„80” „90” *100”	„80” „90” *100”

*Szerokość „100” - dopłata 180 zł netto.

Dostępne kolory w szer. „100” KMT PLUS 54, KMT PLUS 75 *passive* - Złoty dąb, Orzech włoski, Orzech ciemny, Winchester, Biały, Mahoń, Wenge, Antracyt, Grafit metalik, Dąb ciemny, Szary, Dąb bielony.

Dostępne kolory w szer. „100” KMT PLUS 75 - Złoty dąb, Orzech ciemny, Biały, Szary, Antracyt, Winchester, Dąb ciemny, Dąb bielony.

Aplikacja 13-2



Kolory
• Podstawowe
• Dodatkowe

Cena z aplikacją jednostronną

PLUS 54 kl.2	PLUS 54 kl.3
1494 zł	1779 zł
„80” „90” *100”	„80” „90” *100”
„80”N „90”N	

PLUS 75	PLUS 75 passive
1985 zł	2550 zł
„80” „90” *100”	„80” „90” *100”

Aplikacja 13-3



Kolory
• Podstawowe
• Dodatkowe

Cena z aplikacją jednostronną

PLUS 54 kl.2	PLUS 54 kl.3
1494 zł	1779 zł
„80” „90” *100”	„80” „90” *100”
„80”N „90”N	

PLUS 75	PLUS 75 passive
1985 zł	2550 zł
„80” „90” *100”	„80” „90” *100”

Aplikacja 14-2



Kolory
• Podstawowe
• Dodatkowe

Cena z aplikacją jednostronną

PLUS 54 kl.2	PLUS 54 kl.3
1494 zł	1779 zł
„90” *100”	„90” *100”
„90”N	

PLUS 75	PLUS 75 passive
1985 zł	2550 zł
„90” *100”	„90” *100”

Aplikacja 0



Kolory
• Podstawowe
• Dodatkowe

Cena z aplikacją jednostronną

PLUS 54 kl.2	PLUS 54 kl.3
1494 zł	1779 zł
„80” „90” *100”	„80” „90” *100”
„80”N „90”N	

PLUS 75	PLUS 75 passive
1985 zł	2550 zł
„80” „90” *100”	„80” „90” *100”

Aplikacja 4



Kolory
• Podstawowe
• Dodatkowe

Cena z aplikacją jednostronną

PLUS 54 kl.2	PLUS 54 kl.3
1494 zł	1779 zł
„80” „90” *100”	„80” „90” *100”
„80”N „90”N	

PLUS 75	PLUS 75 passive
1985 zł	2550 zł
„80” „90” *100”	„80” „90” *100”

Aplikacja 15-1



Kolory
• Podstawowe
• Dodatkowe

Cena z aplikacją jednostronną

PLUS 54 kl.2	PLUS 54 kl.3
1494 zł	1779 zł
„80” „90” *100”	„80” „90” *100”
„80”N „90”N	

PLUS 75	PLUS 75 passive
1985 zł	2550 zł
„80” „90” *100”	„80” „90” *100”

Aplikacja 16-1



Kolory
• Podstawowe
• Dodatkowe

Cena z aplikacją jednostronną

PLUS 54 kl.2	PLUS 54 kl.3
1494 zł	1779 zł
„80” „90” *100”	„80” „90” *100”
„80”N „90”N	

PLUS 75	PLUS 75 passive
1985 zł	2550 zł
„80” „90” *100”	„80” „90” *100”

Aplikacja INOX
dwustronna

dopłata 150 zł netto

Kolorystyka w szerokości „80” i „90” dostępna wg. typów drzwi (str. 14-17)

UWAGA: Dąb ciemny - dostępne wzory po uzgodnieniu z biurem za dodatkową opłatą: 5, 5s, 5ds, 6, 6s, 7, 7s..., 10, 10s..

*Przetłoczona struktura drewna nie dotyczy ościeżnicy.

Tłoczenie 1s



GŁĘBOKIE TŁOCZENIE

PLUS 54
1524 zł
„80” „90”
„80”N „90”N

Kolory
• Podstawowe
• Winchester

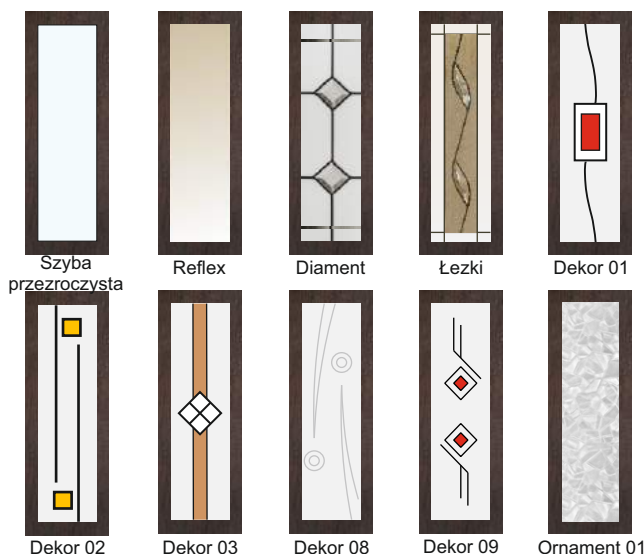

Tłoczenie 2s



GŁĘBOKIE TŁOCZENIE

PLUS 54
1524 zł
„80” „90”
„80”N „90”N

Kolory
• Podstawowe

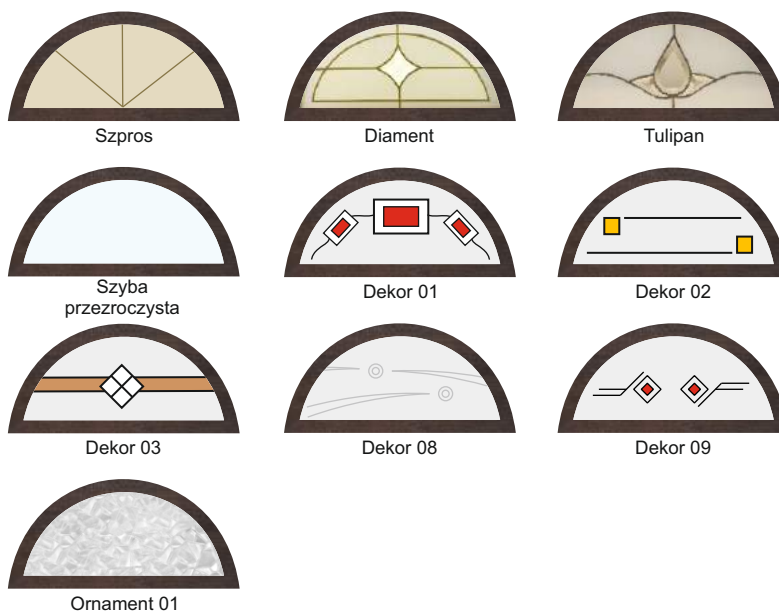

Tłoczenie 5s



GŁĘBOKIE TŁOCZENIE

Kolory
• Podstawowe
• Winchester

*Tłoczenie 5s



struktura drewna

GŁĘBOKIE TŁOCZENIE

Kolory
• Podstawowe
• Winchester

Tłoczenie 5s

PLUS 54
1574 zł
„80” „90” *100”
„80”N „90”N

PLUS 75
2065 zł
„80” „90”

PLUS 75 *passive*
2800 zł
„80” „90” *100”

Tłoczenie 5s
struktura drewna
PLUS 54
1604 zł
„80” „90” *100”
„80”N „90”N

PLUS 75
2095 zł
„80” „90”

PLUS 75 *passive*
2830 zł
„80” „90” *100”

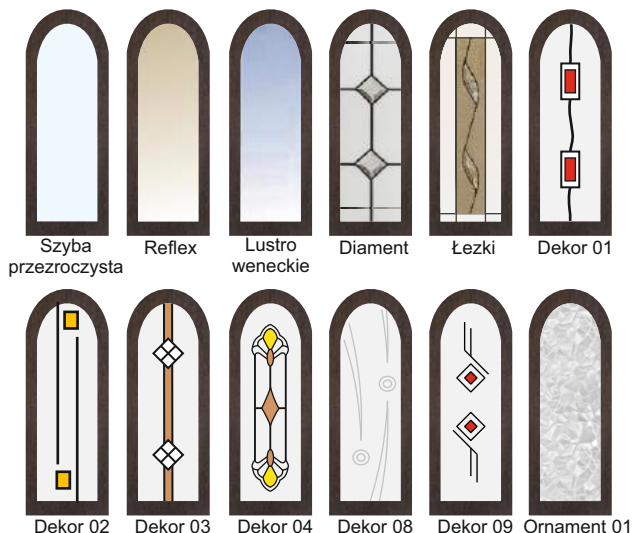

*Szerokość „100” - dopłata 180 zł netto.

Dostępne kolory w szer. „100” KMT PLUS 54, KMT PLUS 75 *passive* - Złoty dąb, Orzech włoski, Orzech ciemny, Winchester, Biały, Mahoń, Wenge, Antracyt, Grafit metalik, Dąb ciemny, Szary, Dąb bielony.

Wyposażenie standardowe zawarte w cenie: skrzydło, ościeżnica, próg Podane ceny są cenami netto (+23% VAT)

Tłoczenie 5ds



*Tłoczenie 5s



Tłoczenie 5s

PLUS 54
1644 zł
„90” „*100”
„90”N

PLUS 75
2135 zł
„90”

PLUS 75 passive
2870 zł
„90” „*100”

Tłoczenie 5s

struktura drewna
PLUS 54
1674 zł
„90” „*100”
„90”N

PLUS 75
2165 zł
„90”

PLUS 75 passive
2900 zł
„90” „*100”

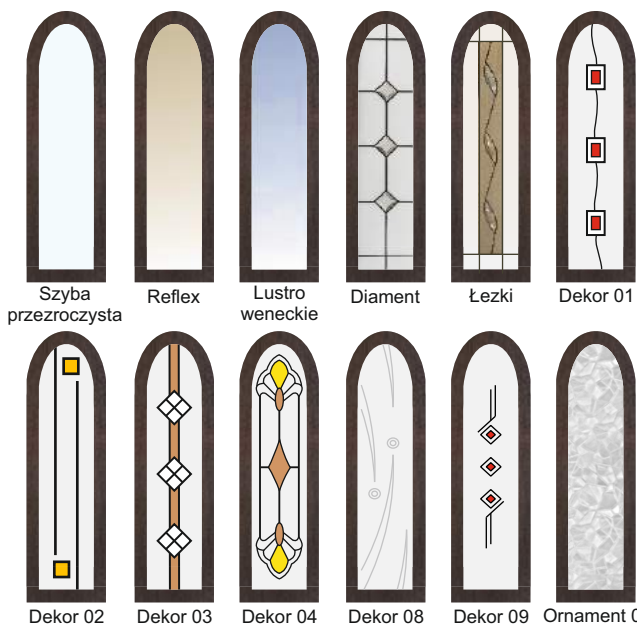

Tłoczenie 6s



PLUS 54
1644 zł
„80” „90” „*100”
„80”N „90”N

PLUS 75
2135 zł
„80” „90”

PLUS 75 passive
2870 zł
„80” „90” „*100”

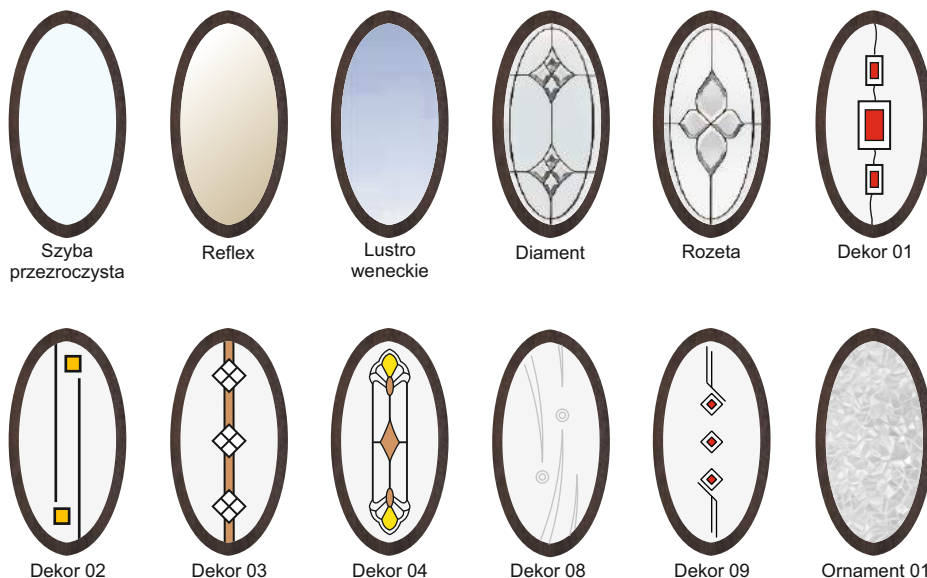

Tłoczenie 7s2



PLUS 54
1594 zł
„90” „*100”
„90”N

PLUS 75
2085 zł
„90”

PLUS 75 passive
2820 zł
„90” „*100”

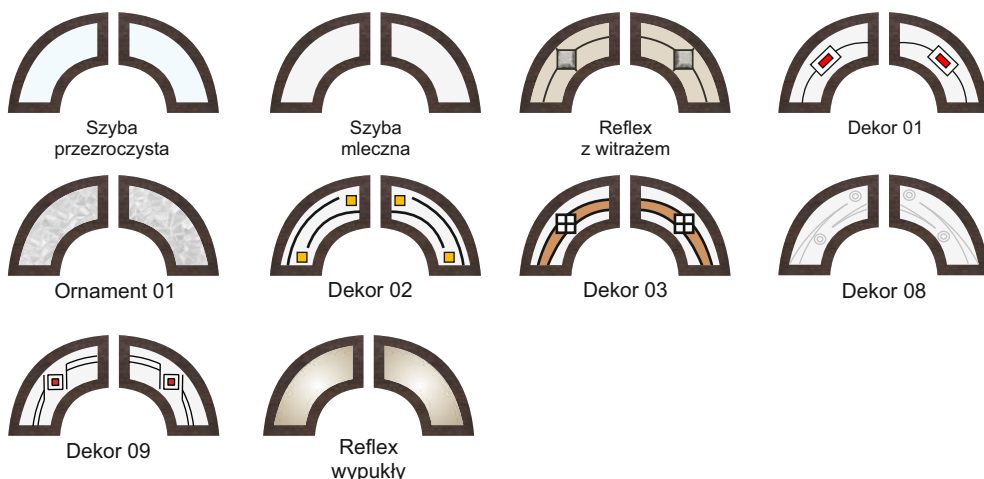

Kolorystyka w szerokości „80” i „90” dostępna wg. typów drzwi (str. 14-17)

UWAGA: Dąb ciemny - dostępne wzory po uzgodnieniu z biurem za dodatkową opłatą: 5, 5s, 5ds, 6, 6s, 7, 7s., 10, 10s..

*Przetłoczona struktura drewna nie dotyczy ościeżnicy.

Tłoczenie 7s4



GLEBOKIE TŁOCZENIE

PLUS 54
1894 zł
„90” „*100”
„90”N

PLUS 75
2385 zł
„90”

PLUS 75 *passive*
3120 zł
„90” „*100”

Kolory
• Podstawowe
• Winchester

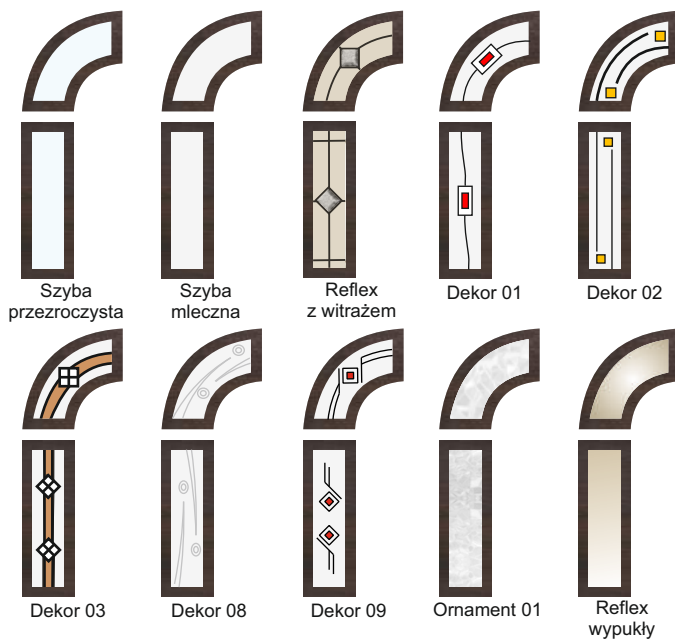

Tłoczenie 7s6



GLEBOKIE TŁOCZENIE

PLUS 54
2194 zł
„90” „*100”

PLUS 75
2685 zł
„90”

PLUS 75 *passive*
3420 zł
„90” „*100”

Kolory
• Podstawowe
• Winchester

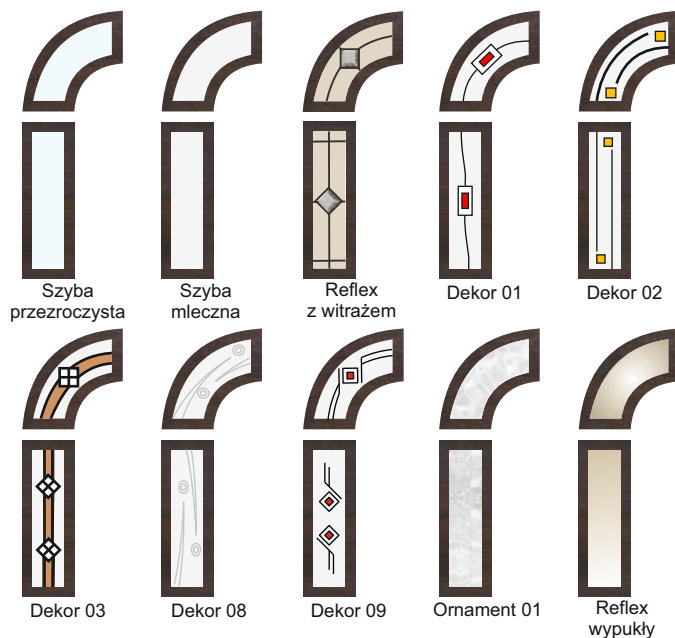

Tłoczenie 8s



GLEBOKIE TŁOCZENIE

PLUS 54
1724 zł
„90”
„90”N

Kolory
• Podstawowe
• Antracyt
• Winchester

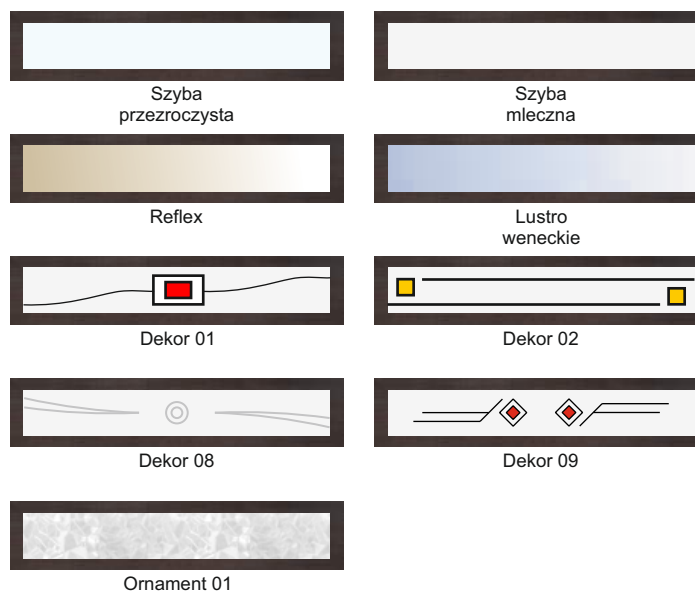

*Szerokość „100” - dopłata 180 zł netto.

Dostępne kolory w szer. „100” KMT PLUS 54, KMT PLUS 75 *passive* - Złoty dąb, Orzech włoski, Orzech ciemny, Winchester, Biały, Mahoń, Wenge, Antracyt, Grafit metalik, Dąb ciemny, Szary, Dąb bielony.

Dostępne kolory w szer. „100” KMT PLUS 75 - Złoty dąb, Orzech ciemny, Biały, Szary, Antracyt, Winchester, Dąb ciemny, Dąb bielony.

Tłoczenie 10s1

GŁĘBOKIE TŁOCZENIE



PLUS 54
1724 zł
„80” „90” „*100”
„80”N „90”N

PLUS 75
2215 zł
„80” „90”

PLUS 75 *passive*
2950 zł
„80” „90” „*100”

- Kolory
- Podstawowe
 - Antracyt
 - Winchester
 - Dąb biały

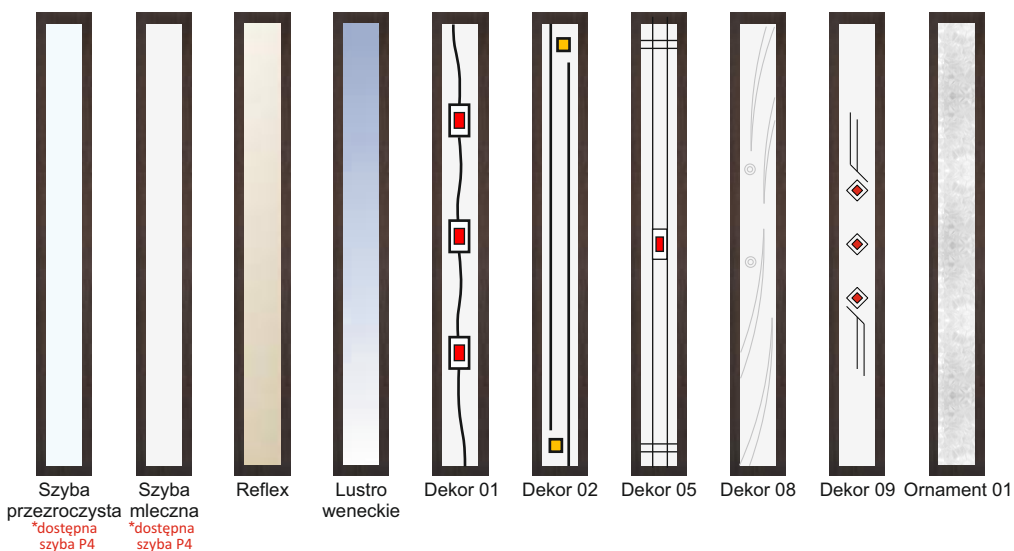

Tłoczenie 10s2

GŁĘBOKIE TŁOCZENIE

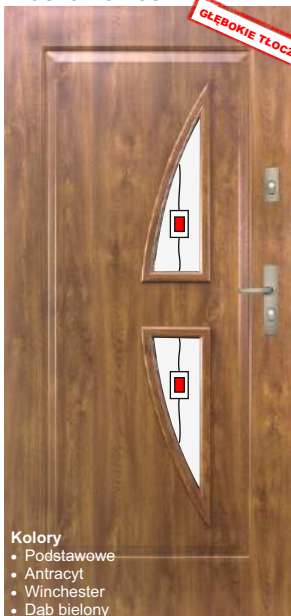

PLUS 54
1724 zł
„80” „90” „*100”
„80”N „90”N

PLUS 75
2215 zł
„80” „90”

PLUS 75 *passive*
2950 zł
„80” „90” „*100”

- Kolory
- Podstawowe
 - Antracyt
 - Winchester
 - Dąb biały

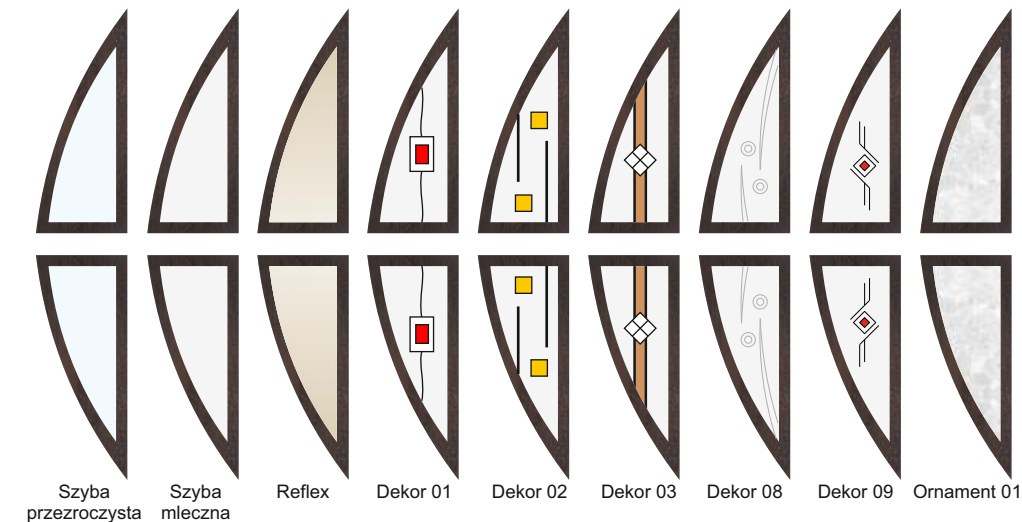

Tłoczenie 10s3

GŁĘBOKIE TŁOCZENIE



PLUS 54
1724 zł
„80” „90” „*100”
„80”N „90”N

PLUS 75
2215 zł
„80” „90”

PLUS 75 *passive*
2950 zł
„80” „90” „*100”

- Kolory
- Podstawowe
 - Antracyt
 - Winchester
 - Dąb biały

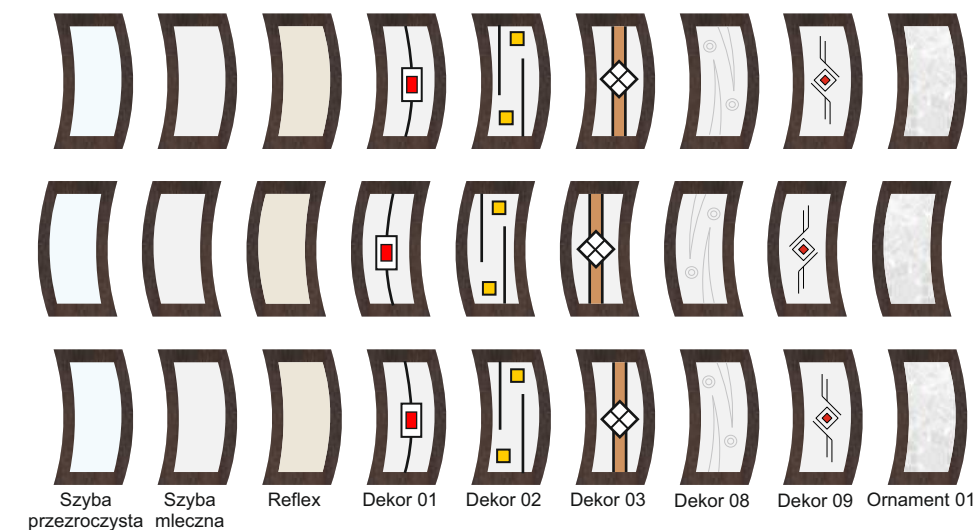

Kolorystyka w szerokości „80” i „90” dostępna wg. typów drzwi (str. 14-17)

UWAGA: Dąb ciemny - dostępne wzory po uzgodnieniu z biurem za dodatkową opłatą: 5, 5s, 5ds, 6, 6s, 7, 7s..., 10, 10s..

*Szyba antywłamaniowa P4 - dopłata 100 zł netto.

Tłoczenie 10s4



PLUS 54
1724 zł
„80” „90” *100”
„80”N „90”N

PLUS 75
2215 zł
„80” „90”

PLUS 75 *passive*
2950 zł
„80” „90” *100”

- Kolory**
- Podstawowe
 - Antracyt
 - Winchester
 - Dąb bielony

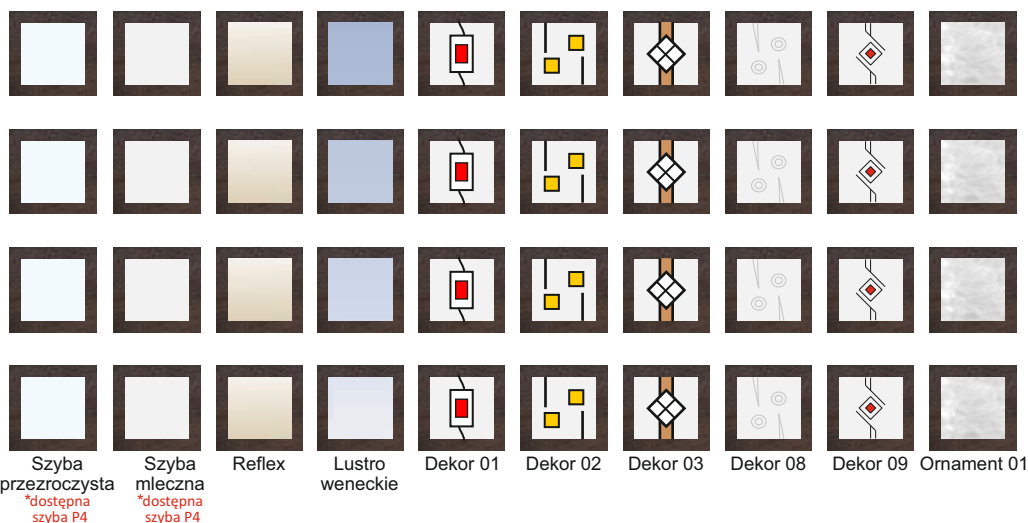

Tłoczenie 10s5



PLUS 54
1724 zł
„80” „90” *100”
„80”N „90”N

PLUS 75
2215 zł
„80” „90”

PLUS 75 *passive*
2950 zł
„80” „90” *100”

- Kolory**
- Podstawowe
 - Antracyt
 - Winchester
 - Dąb bielony

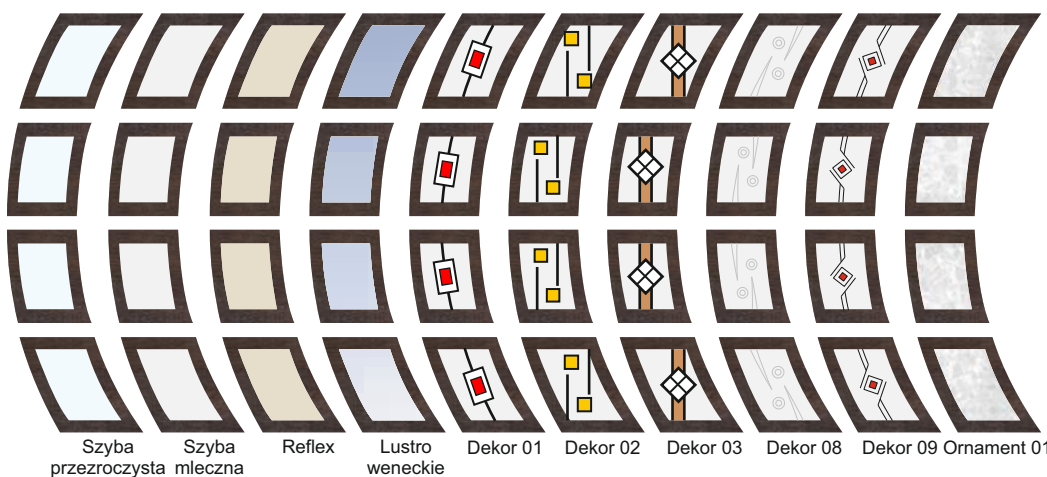

Tłoczenie 10s1



PLUS 54
1849 zł
„80” „90” *100”
„80”N „90”N

PLUS 75
2340 zł
„80” „90”

PLUS 75 *passive*
3075 zł
„80” „90” *100”

- Kolory**
- Podstawowe
 - Antracyt
 - Winchester
 - Grafit metalik
 - Dąb bielony

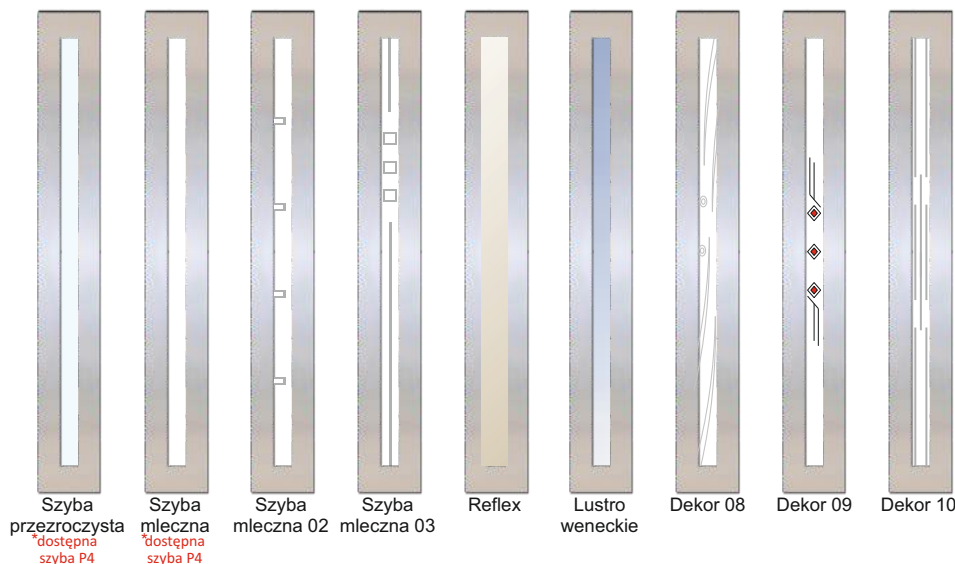

*Szerokość „100” - dopłata 180 zł netto.

Dostępne kolory w szer. „100” KMT PLUS 54, KMT PLUS 75 *passive* - Złoty dąb, Orzech włoski, Orzech ciemny, Winchester, Biały, Mahoń, Wenge, Antracyt, Grafit metalik, Dąb ciemny, Szary, Dąb bielony.

26 Dostępne kolory w szer. „100” KMT PLUS 75 - Złoty dąb, Orzech ciemny, Biały, Szary, Antracyt, Winchester, Dąb ciemny, Dąb bielony.

Wyposażenie standardowe zawarte w cenie: skrzydło, ościeżnica, próg Podane ceny są cenami netto (+23% VAT)

Tłoczenie 10s2



PLUS 54
1849 zł
„80” „90” *100”
„80”N „90”N

PLUS 75
2340 zł
„80” „90”

PLUS 75 passive
3075 zł
„80” „90” *100”

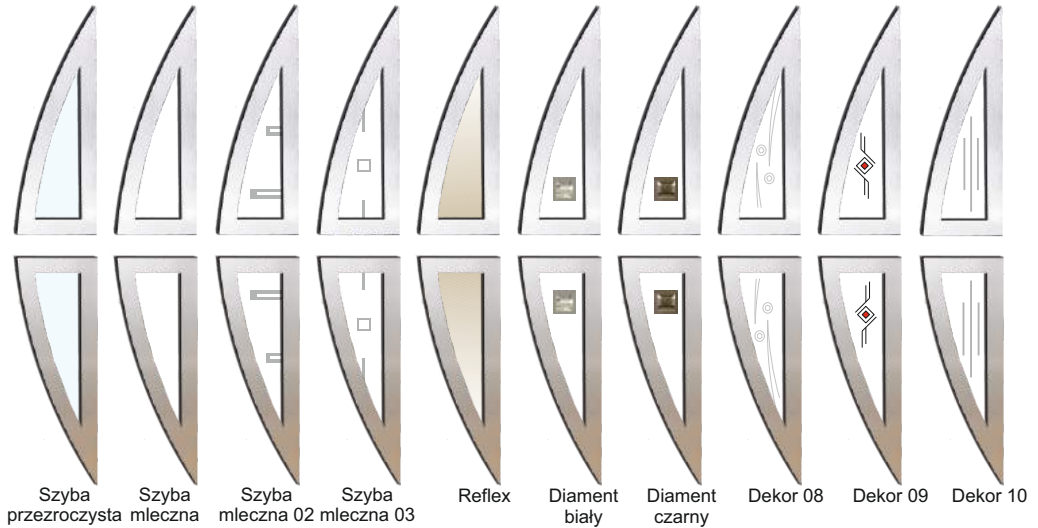

Tłoczenie 10s3



PLUS 54
1849 zł
„80” „90” *100”
„80”N „90”N

PLUS 75
2340 zł
„80” „90”

PLUS 75 passive
3075 zł
„80” „90” *100”

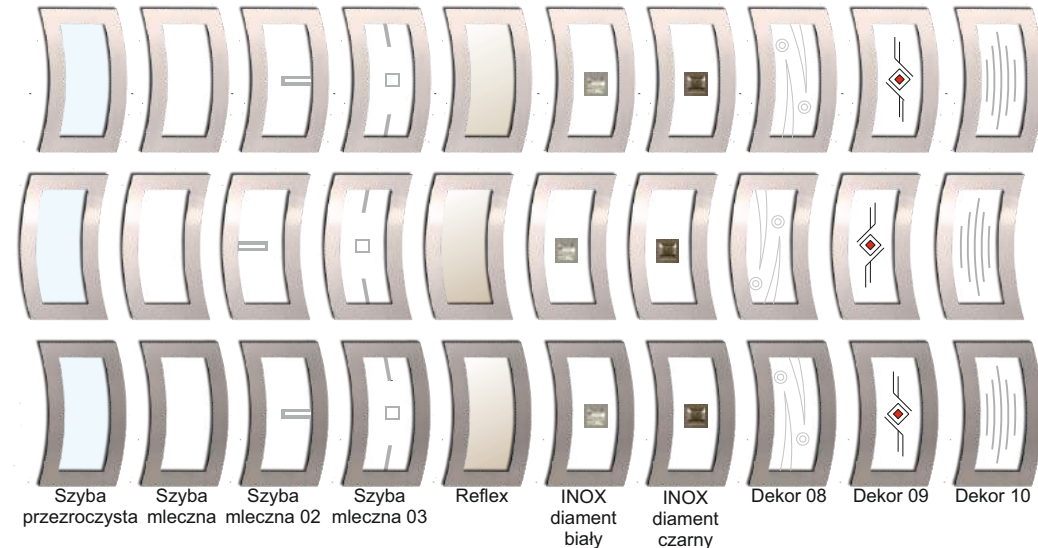

Tłoczenie 10s4



PLUS 54
1849 zł
„80” „90” *100”
„80”N „90”N

PLUS 75
2340 zł
„80” „90”

PLUS 75 passive
3075 zł
„80” „90” *100”

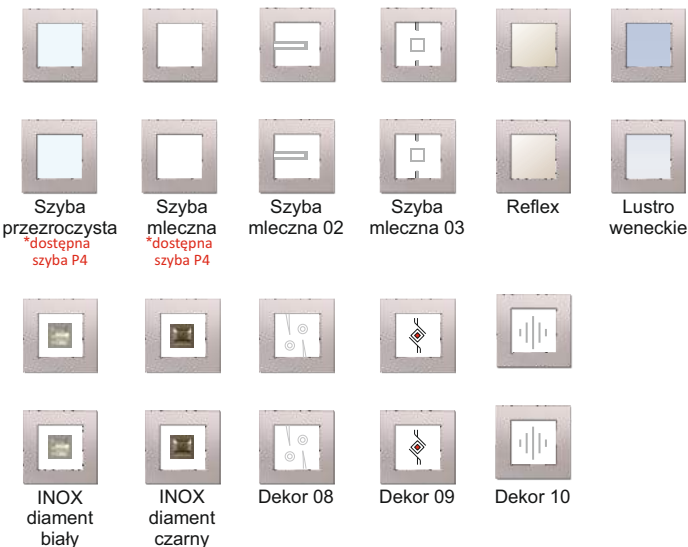

Kolorystyka w szerokości „80” i „90” dostępna wg. typów drzwi (str. 14-17)

UWAGA: Dąb ciemny - dostępne wzory po uzgodnieniu z biurem za dodatkową opłatą: 5, 5s, 5ds, 6, 6s, 7, 7s., 10, 10s..

*Szyba antywłamaniowa P4 - dopłata 100 zł netto.

Tłoczenie 10s5

GŁĘBOKIE TŁOCZENIE



PLUS 54
1849 zł
„80” „90” „*100”
„80”N „90”N

PLUS 75
2340 zł
„80” „90”

PLUS 75 passive
3075 zł
„80” „90” „*100”

Kolory

- Podstawowe
- Antracyt
- Winchester
- Grafit metalik
- Dąb bielony

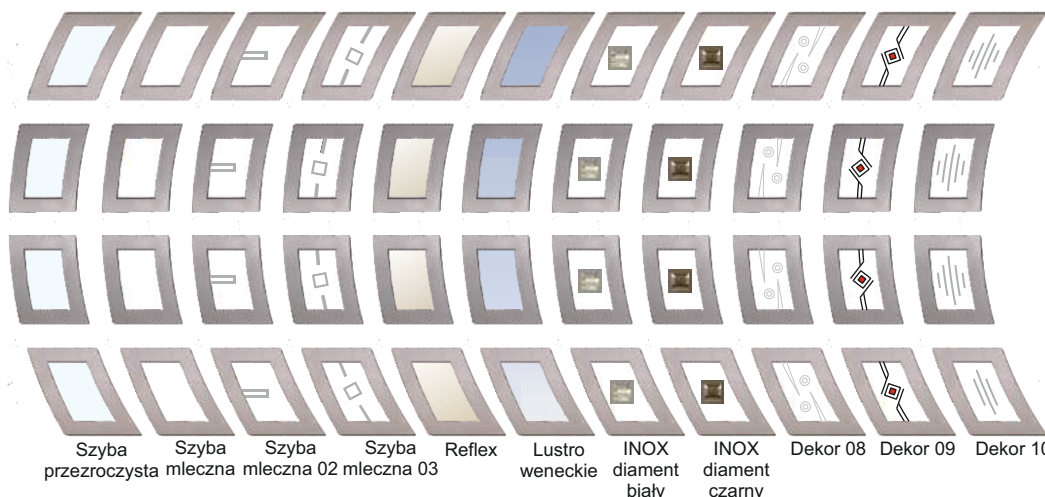

Szyba przezroczysta Szyba mleczna Szyba mleczna 02 Szyba mleczna 03 Reflex Lustro weneckie INOX diament biały INOX diament czarny Dekor 08 Dekor 09 Dekor 10

Tłoczenie 11s1



PLUS 54
1849 zł
„80” „90” „*100”
„80”N „90”N

PLUS 75
2340 zł
„80” „90” „*100”

PLUS 75 passive
3075 zł
„80” „90” „*100”

Kolory

- Podstawowe
- Dodatkowe

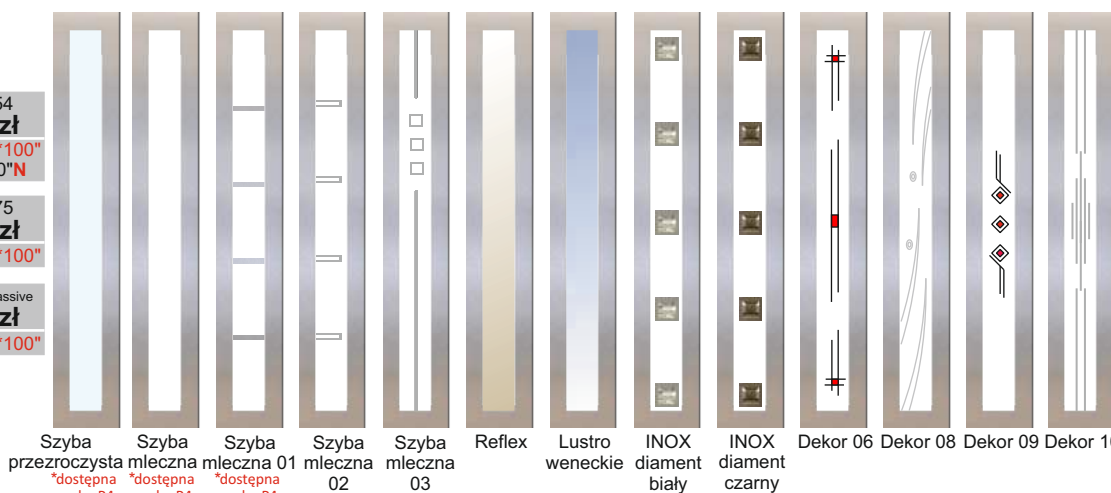

Szyba przezroczysta Szyba mleczna Szyba mleczna 01 Szyba mleczna 02 Szyba mleczna 03 Reflex Lustro weneckie INOX diament biały INOX diament czarny Dekor 06 Dekor 08 Dekor 09 Dekor 10

Tłoczenie 11s2

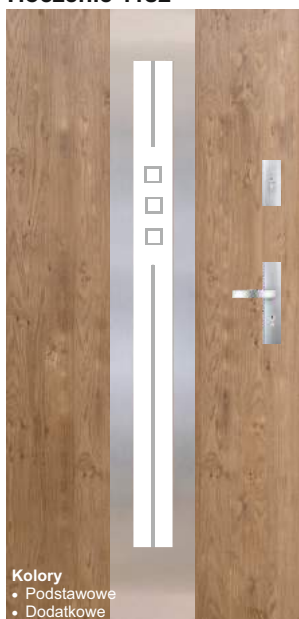

PLUS 54
1849 zł
„80” „90” „*100”
„80”N „90”N

PLUS 75
2340 zł
„80” „90” „*100”

PLUS 75 passive
3075 zł
„80” „90” „*100”

Kolory

- Podstawowe
- Dodatkowe

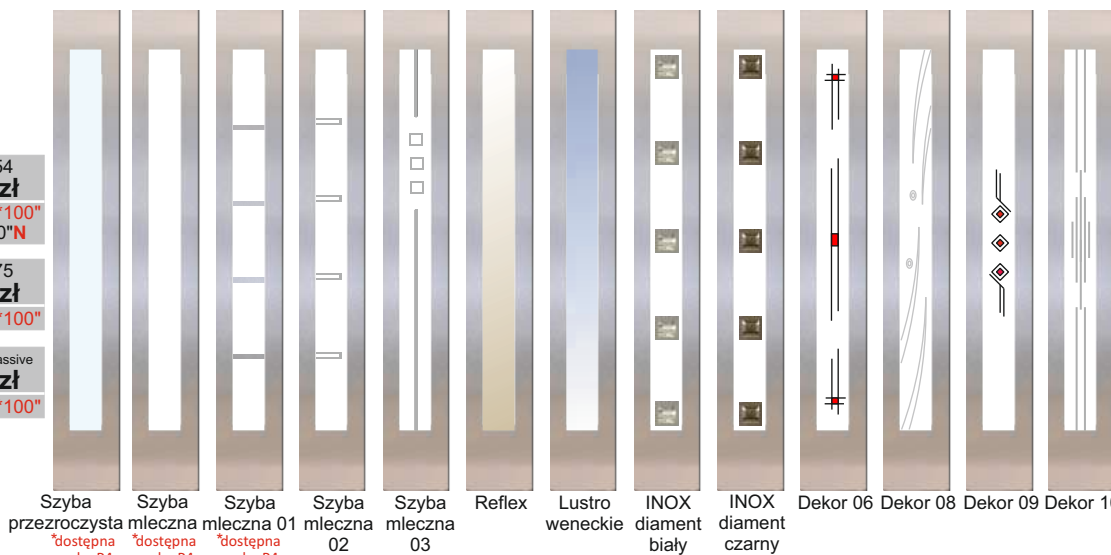

Szyba przezroczysta Szyba mleczna Szyba mleczna 01 Szyba mleczna 02 Szyba mleczna 03 Reflex Lustro weneckie INOX diament biały INOX diament czarny Dekor 06 Dekor 08 Dekor 09 Dekor 10

*Szerokość „100” - dopłata 180 zł netto.

Dostępne kolory w szer. „100” KMT PLUS 54, KMT PLUS 75 passive - Złoty dąb, Orzech włoski, Orzech ciemny, Winchester, Biały, Mahoń, Wenge, Antracyt, Grafit metalik, Dąb ciemny, Szary, Dąb bielony.

Dostępne kolory w szer. „100” KMT PLUS 75 - Złoty dąb, Orzech ciemny, Biały, Szary, Antracyt, Winchester, Dąb ciemny, Dąb bielony.

Wyposażenie standardowe zawarte w cenie: skrzydło, ościeżnica, próg Podane ceny są cenami netto (+23% VAT)

Tłoczenie 11s3



PLUS 54
1849 zł
„80” „90” *100”
„80”N „90”N

PLUS 75
2340 zł
„80” „90” *100”

PLUS 75 passive
3075 zł
„80” „90” *100”

Kolory
• Podstawowe
• Dodatkowe

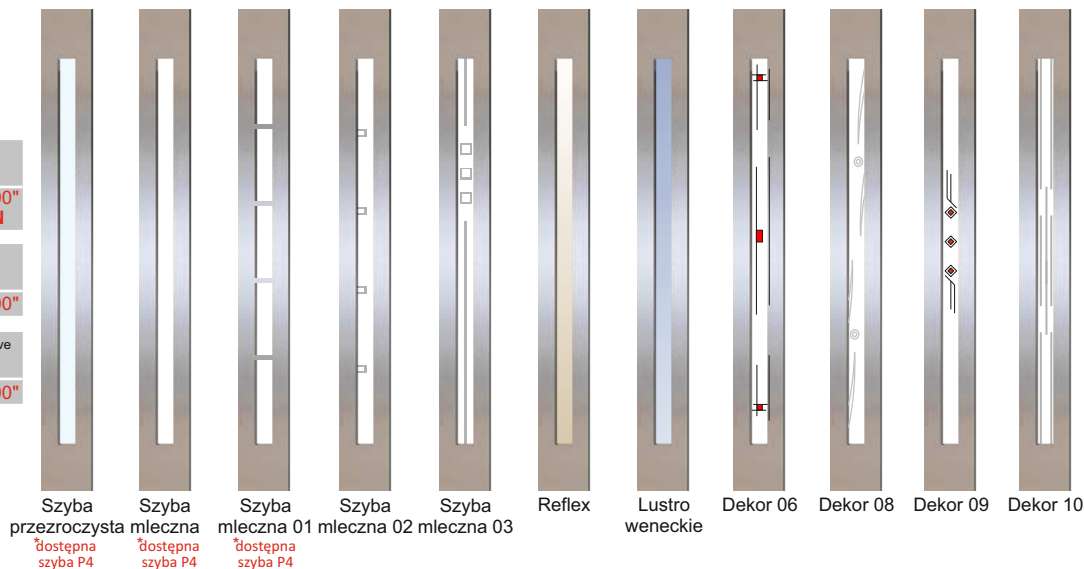

Tłoczenie 11s4

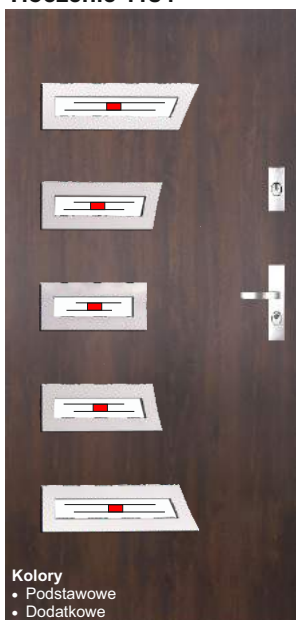

PLUS 54
1849 zł
„90” *100”
„90”N

PLUS 75
2340 zł
„90” *100”

PLUS 75 passive
3075 zł
„90” *100”

Kolory
• Podstawowe
• Dodatkowe

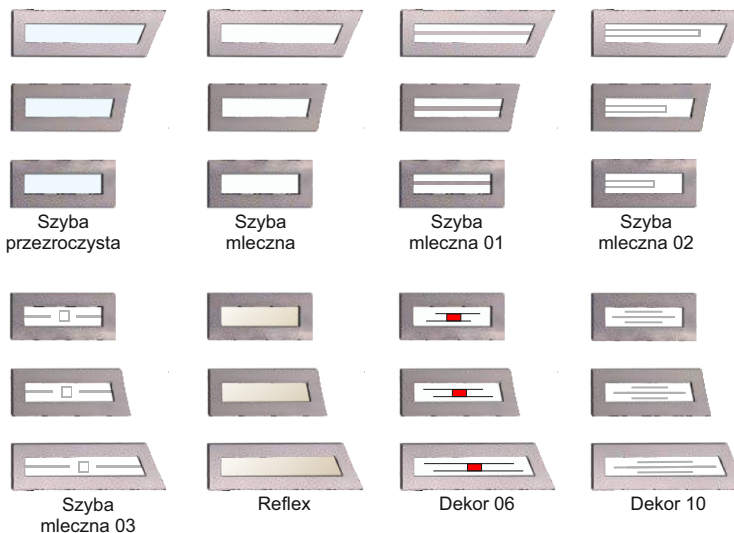

Tłoczenie 11s5



PLUS 54
1849 zł
„90” *100”
„90”N

PLUS 75
2340 zł
„90” *100”

PLUS 75 passive
3075 zł
„90” *100”

Kolory
• Podstawowe
• Dodatkowe

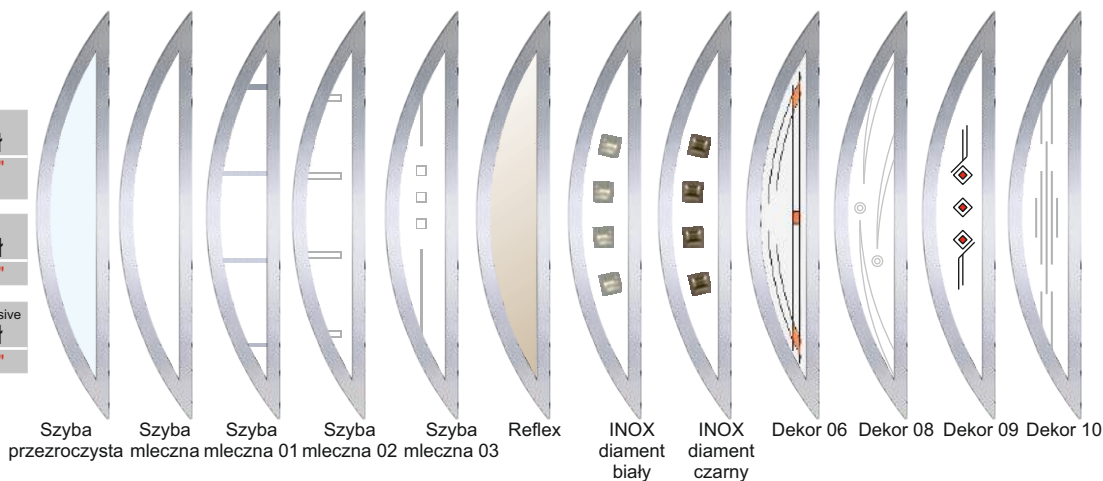

Kolorystyka w szerokości „80” i „90” dostępna wg. typów drzwi (str. 14-17)

UWAGA: Dąb ciemny - dostępne wzory po uzgodnieniu z biurem za dodatkową opłatą: 5, 5s, 5ds, 6, 6s, 7, 7s..., 10, 10s..

*Szyba antywłamaniowa P4 - dopłata 100 zł netto.

Tłoczenie 11s6



PLUS 54
1849 zł

„80” „90” *100”
„80”N „90”N

PLUS 75
2340 zł

„80” „90” *100”

PLUS 75 *passive*
3075 zł

„80” „90” *100”

Kolory
• Podstawowe
• Dodatkowe

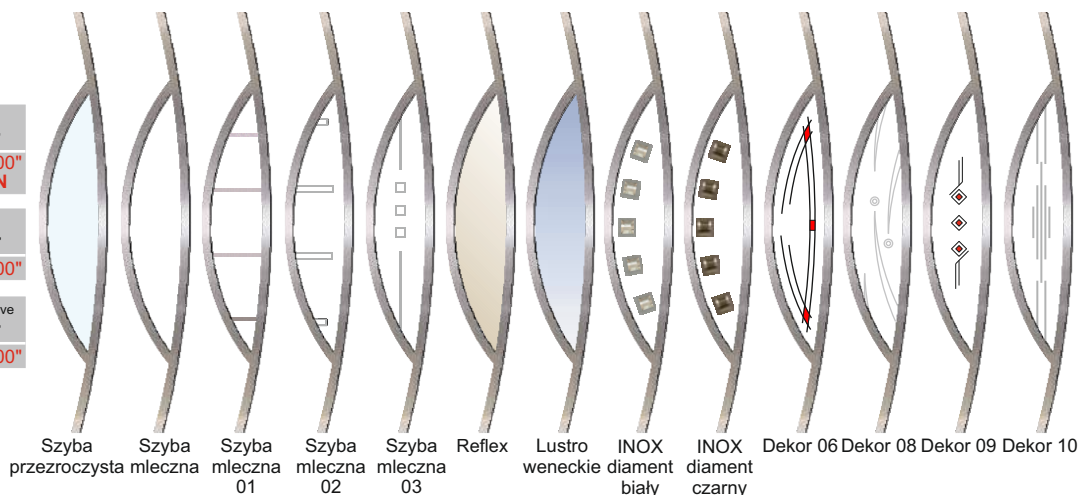

Tłoczenie 11s7



PLUS 54
1849 zł

„80” „90” *100”
„80”N „90”N

PLUS 75
2340 zł

„80” „90” *100”

PLUS 75 *passive*
3075 zł

„80” „90” *100”

Kolory
• Podstawowe
• Dodatkowe

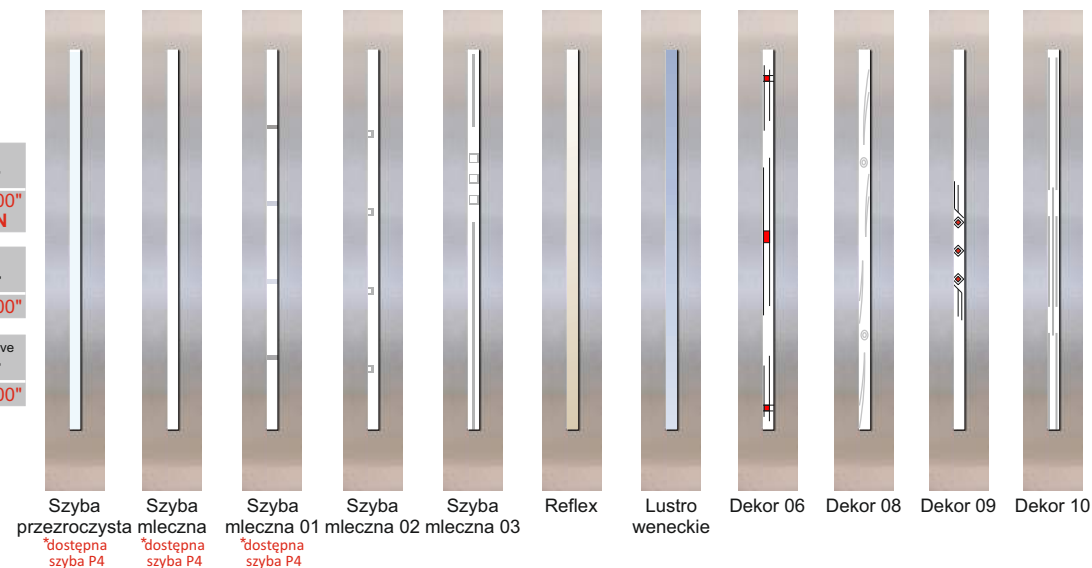

Tłoczenie 11s8

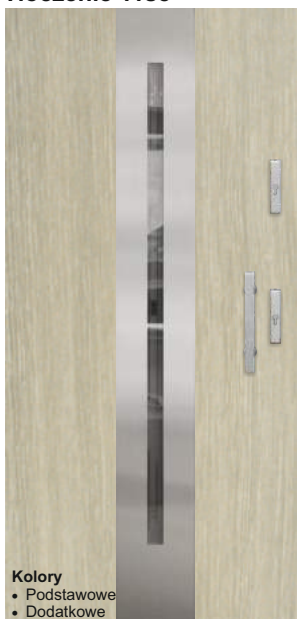

PLUS 54
1849 zł

„80” „90” *100”
„80”N „90”N

PLUS 75
2340 zł

„80” „90” *100”

PLUS 75 *passive*
3075 zł

„80” „90” *100”

Kolory
• Podstawowe
• Dodatkowe

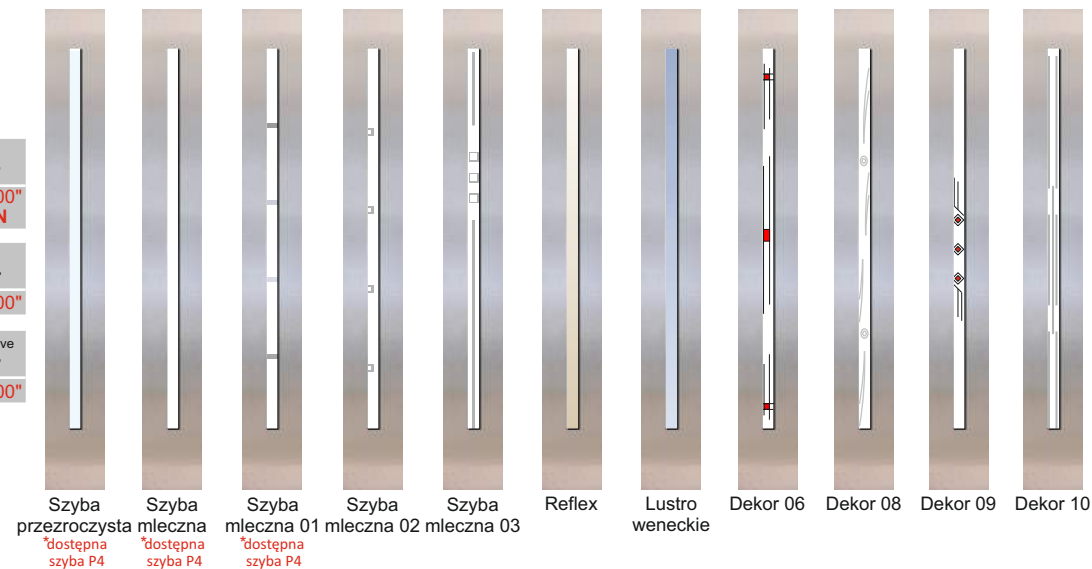

*Szerokość „100” - dopłata 180 zł netto.

Dostępne kolory w szer. „100” KMT PLUS 54, KMT PLUS 75 *passive* - Złoty dąb, Orzech włoski, Orzech ciemny, Winchester, Biały, Mahoń, Wenge, Antracyt, Grafit metalik, Dąb ciemny, Szary, Dąb bielony.

30 Dostępne kolory w szer. „100” KMT PLUS 75 - Złoty dąb, Orzech ciemny, Biały, Szary, Antracyt, Winchester, Dąb ciemny, Dąb bielony.

Wyposażenie standardowe zawarte w cenie: skrzydło, ościeżnica, próg Podane ceny są cenami netto (+23% VAT)

Tłoczenie 11s9



PLUS 54
1849 zł
„80” „90” *100”
„80”N „90”N

PLUS 75
2340 zł
„80” „90” *100”

PLUS 75 passive
3075 zł
„80” „90” *100”

Kolory
• Podstawowe
• Dodatkowe

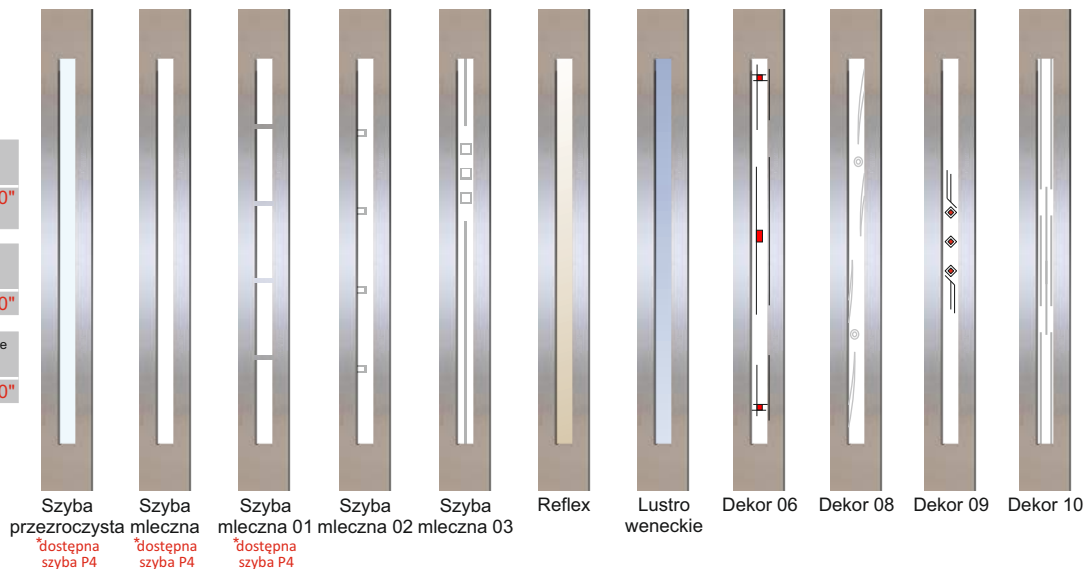

Tłoczenie 11s10



PLUS 54
1849 zł
„80” „90” *100”
„80”N „90”N

PLUS 75
2340 zł
„80” „90” *100”

PLUS 75 passive
3075 zł
„80” „90” *100”

Kolory
• Podstawowe
• Dodatkowe

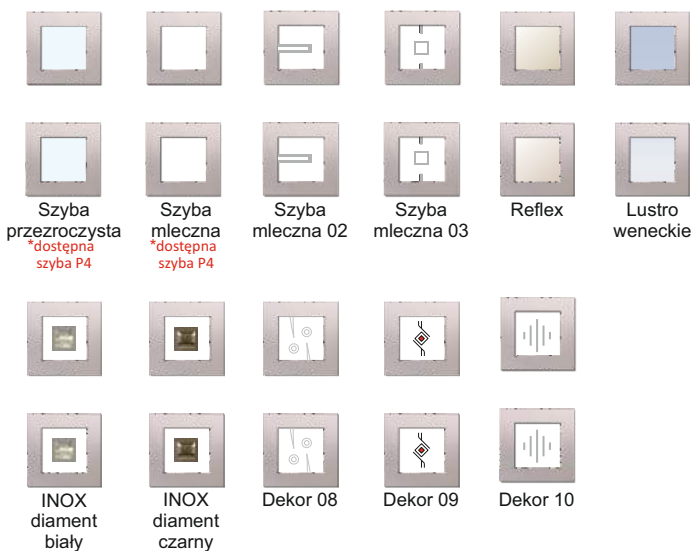

Tłoczenie 11s11



PLUS 54
1849 zł
„90” *100”
„90”N

PLUS 75
2340 zł
„90” *100”

PLUS 75 passive
3075 zł
„90” *100”

Kolory
• Podstawowe
• Dodatkowe

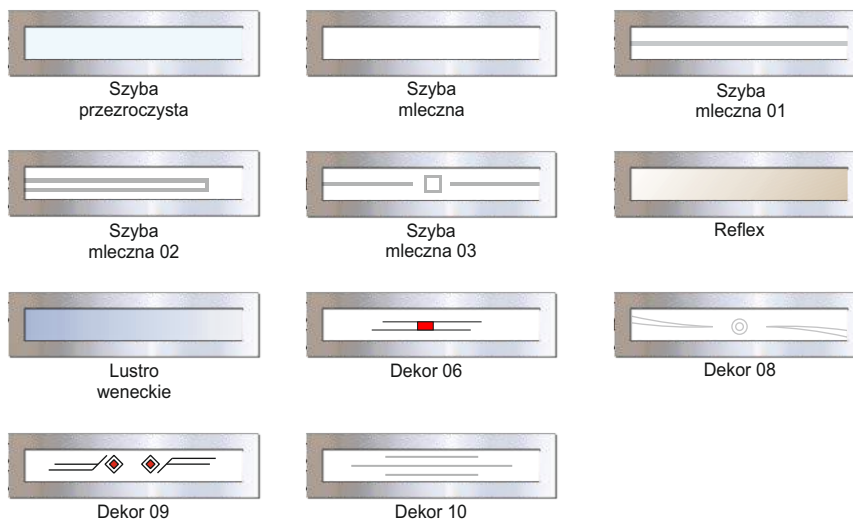

Kolorystyka w szerokości „80” i „90” dostępna wg. typów drzwi (str. 14-17)

UWAGA: Dąb ciemny - dostępne wzory po uzgodnieniu z biurem za dodatkową opłatą: 5, 5s, 5ds, 6, 6s, 7, 7s., 10, 10s..

*Szyba antywłamaniowa P4 - dopłata 100 zł netto.

Tłoczenie 11s12



PLUS 54
1849 zł

„80” „90” *100”
„80”N „90”N

PLUS 75
2340 zł

„80” „90” *100”

PLUS 75 *passive*
3075 zł

„80” „90” *100”

Kolory
• Podstawowe
• Dodatkowe

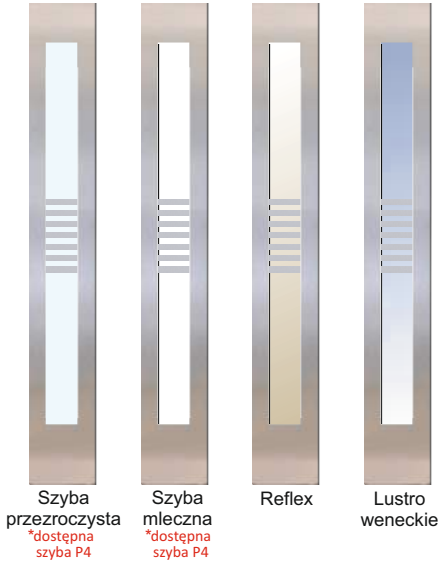

Szyba
przezroczysta
*dostępna
szyba P4

Szyba
mleczna
*dostępna
szyba P4

Reflex

Lustro
weneckie

Tłoczenie 11s13



PLUS 54
1849 zł

„80” „90” *100”
„80”N „90”N

PLUS 75
2340 zł

„80” „90” *100”

PLUS 75 *passive*
3075 zł

„80” „90” *100”

Kolory
• Podstawowe
• Dodatkowe

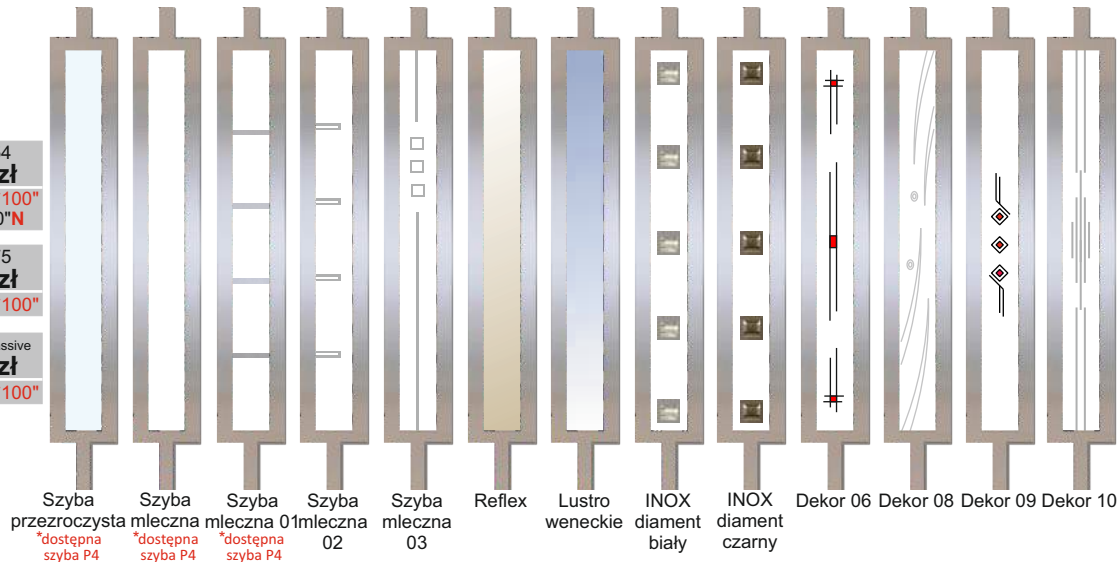

Szyba
przezroczysta
*dostępna
szyba P4

Szyba
mleczna
*dostępna
szyba P4

Szyba
mleczna 01
*dostępna
szyba P4

Szyba
mleczna 02

Szyba
mleczna 03

Reflex

Lustro
weneckie

INOX
diament
biały

INOX
diament
czarny

Dekor 06

Dekor 08

Dekor 09
Dekor 10

Tłoczenie 11s14



PLUS 54
1849 zł

„80” „90” *100”
„80”N „90”N

PLUS 75
2340 zł

„80” „90” *100”

PLUS 75 *passive*
3075 zł

„80” „90” *100”

Kolory
• Podstawowe
• Dodatkowe

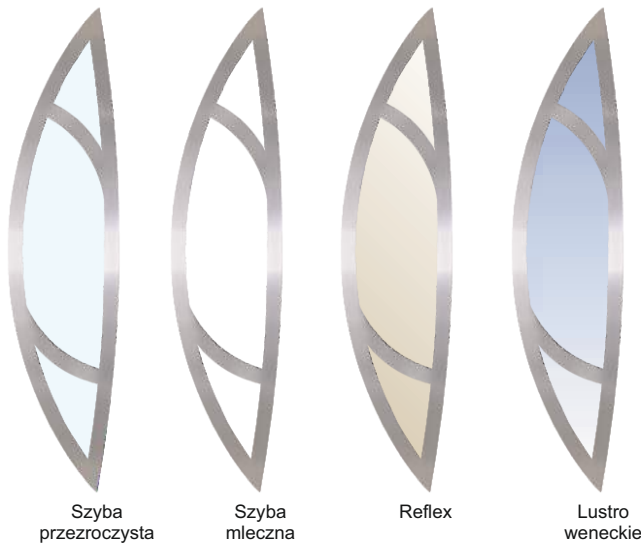

Szyba
przezroczysta

Szyba
mleczna

Reflex

Lustro
weneckie

*Szerokość „100” - dopłata 180 zł netto.

Dostępne kolory w szer. „100” KMT PLUS 54, KMT PLUS 75 *passive* - Złoty dąb, Orzech włoski, Orzech ciemny, Winchester, Biały, Mahoń, Wenge, Antracyt, Grafit metalik, Dąb ciemny, Szary, Dąb bielony.

Wyposażenie standardowe zawarte w cenie: skrzydło, ościeżnica, próg Podane ceny są cenami netto (+23% VAT)

Tłoczenie 11s15



Kolory
• Podstawowe
• Dodatkowe

PLUS 54
2049 zł
„80” „90” „*100”
„90”N

PLUS 75
2540 zł
„80” „90” „*100”

PLUS 75 *passive*
3275 zł
„80” „90” „*100”

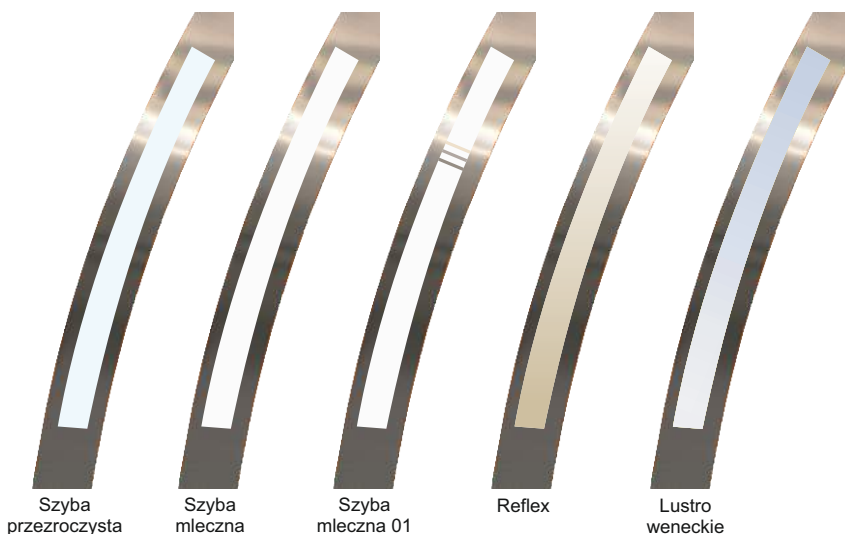

Szyba przezroczysta Szyba mleczna Szyba mleczna 01 Reflex Lustro weneckie

Tłoczenie 13s1



Kolory
• Podstawowe
• Dodatkowe

PLUS 54
1849 zł
„80” „90” „*100”
„80”N „90”N

PLUS 75
2340 zł
„80” „90” „*100”

PLUS 75 *passive*
3075 zł
„80” „90” „*100”

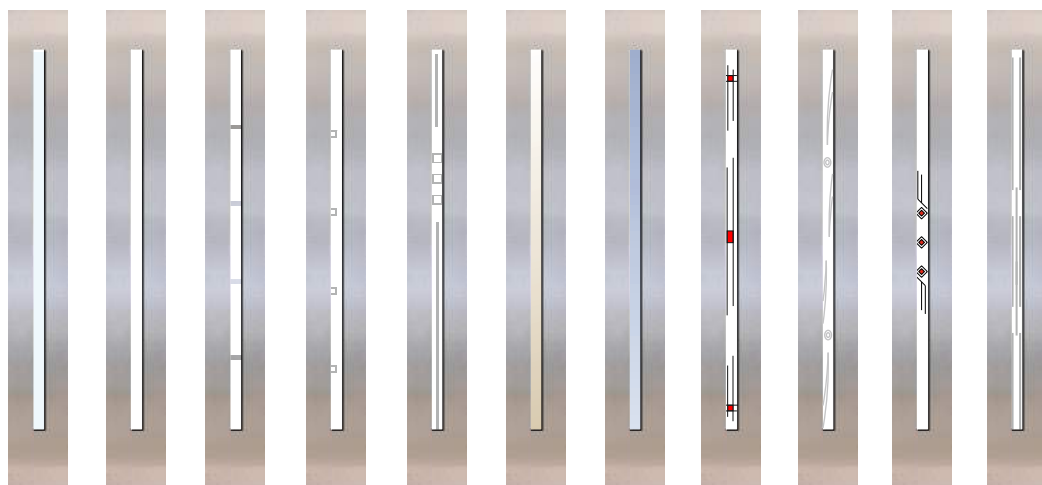

Szyba przezroczysta Szyba mleczna Szyba mleczna 01 Szyba mleczna 02 Szyba mleczna 03 Reflex Lustro weneckie Dekor 06 Dekor 08 Dekor 09 Dekor 10

Tłoczenie 13s2



Kolory
• Podstawowe
• Dodatkowe

PLUS 54
1849 zł
„80” „90” „*100”
„80”N „90”N

PLUS 75
2340 zł
„80” „90” „*100”

PLUS 75 *passive*
3075 zł
„80” „90” „*100”

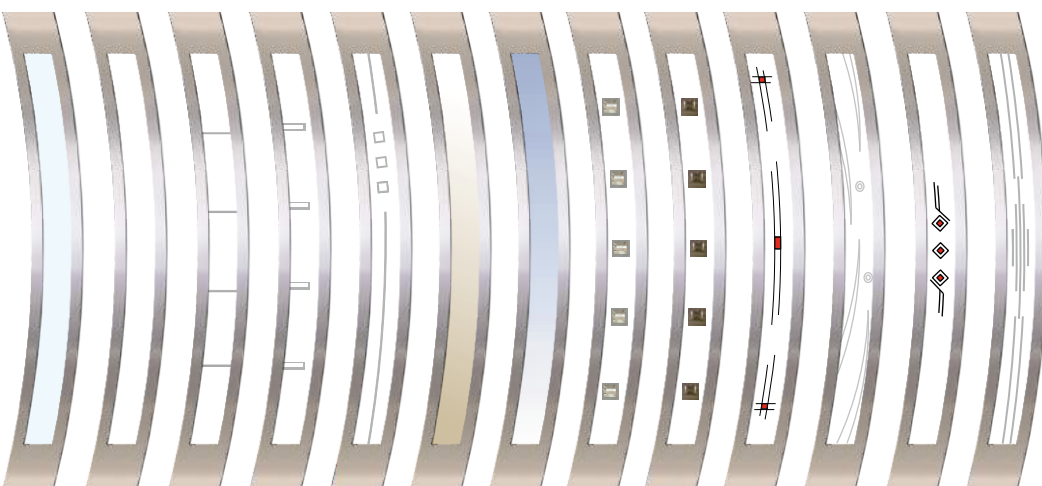

Szyba przezroczysta Szyba mleczna Szyba mleczna 01 Szyba mleczna 02 Szyba mleczna 03 Reflex Lustro weneckie INOX diament biały INOX diament czarny Dekor 06 Dekor 08 Dekor 09 Dekor 10

Kolorystyka w szerokości „80” i „90” dostępna wg. typów drzwi (str. 14-17)

UWAGA: Dąb ciemny - dostępne wzory po uzgodnieniu z biurem za dodatkową opłatą: 5, 5s, 5ds, 6, 6s, 7, 7s..., 10, 10s..

*Szyba antywłamaniowa P4 - dopłata 100 zł netto.

Tłoczenie 13s3

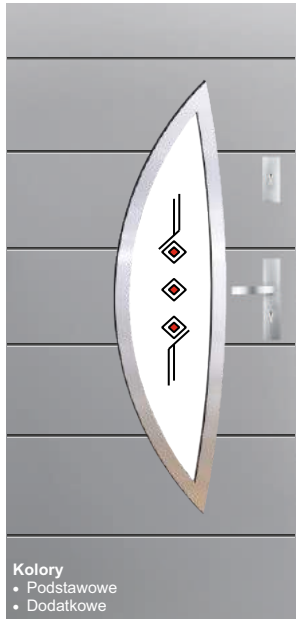

PLUS 54
1849 zł

„80” „90” *100”
„80”N „90”N

PLUS 75
2340 zł

„80” „90” *100”

PLUS 75 *passive*
3075 zł

„80” „90” *100”

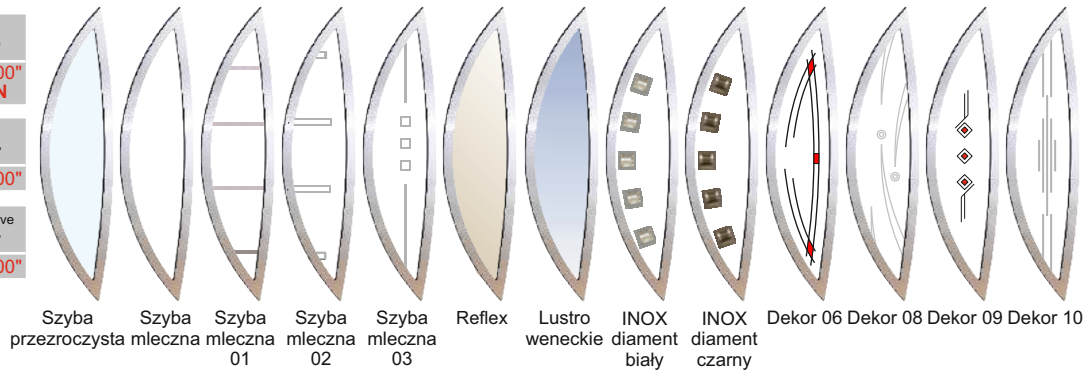

Kolory
• Podstawowe
• Dodatkowe

Tłoczenie 13s4



PLUS 54
1849 zł

„80” „90” *100”
„80”N „90”N

PLUS 75
2340 zł

„80” „90” *100”

PLUS 75 *passive*
3075 zł

„80” „90” *100”

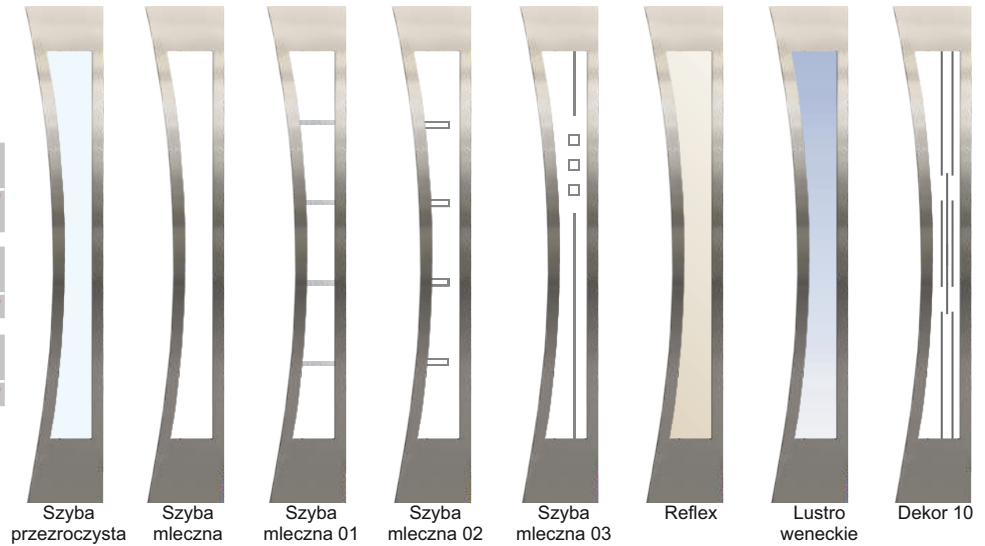

Kolory
• Podstawowe
• Dodatkowe

Tłoczenie 14s1



PLUS 54
1849 zł

„80” „90” *100”
„80”N „90”N

PLUS 75
2340 zł

„80” „90” *100”

PLUS 75 *passive*
3075 zł

„80” „90” *100”

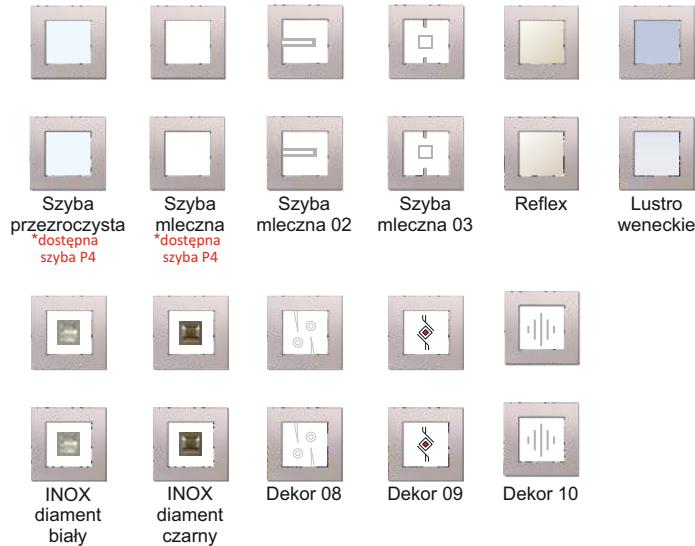

Kolory
• Podstawowe
• Dodatkowe

*Szerokość „100” - dopłata 180 zł netto.

Dostępne kolory w szer. „100” KMT PLUS 54, KMT PLUS 75 *passive* - Złoty dąb, Orzech włoski, Orzech ciemny, Winchester, Biały, Mahoń, Wenge, Antracyt, Grafit metalik, Dąb ciemny, Szary, Dąb bielony.

Wyposażenie standardowe zawarte w cenie: skrzydło, ościeżnica, próg Podane ceny są cenami netto (+23% VAT)

Tłoczenie 14s2



PLUS 54
1849 zł
„90” „*100”
„90”N

PLUS 75
2340 zł
„90” „*100”

PLUS 75 *passive*
3075 zł
„90” „*100”

Kolory
• Podstawowe
• Dodatkowe



Szyba przezroczysta



Szyba mleczna



Szyba mleczna 01



Szyba mleczna 02



Szyba mleczna 03

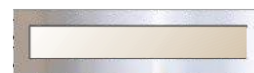

Reflex



Lustro weneckie



Dekor 06



Dekor 08



Dekor 09



Dekor 10

Kolorystyka w szerokości „80” i „90” dostępna wg. typów drzwi (str. 14-17)

UWAGA: Dąb ciemny - dostępne wzory po uzgodnieniu z biurem za dodatkową opłatą: 5, 5s, 5ds, 6, 6s, 7, 7s..., 10, 10s..

*Szyba antywłamaniowa P4 - dopłata 100 zł netto.

PRZESZKLENIA



Szyba przezroczysta



Szyba mleczna



Szyba mleczna 01



Szyba mleczna 02



Szyba mleczna 03



Reflex



Reflex z witrażem 7s



Lustro weneckie



Diament 1s, 5s, 5ds, 6s



Diament srebrny 2s



Diament złoty 2s



Tulipan 2s

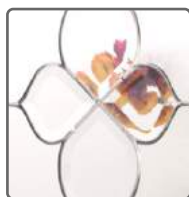

Rozeta 6s



Łezki srebrne 1s, 5s, 5ds

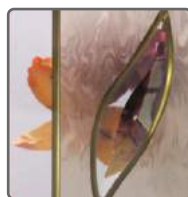

Łezki złote 1s, 5s, 5ds

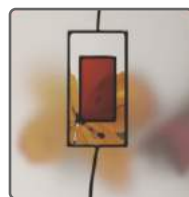

Dekor 01

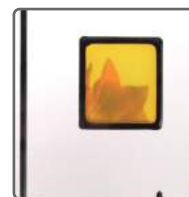

Dekor 02



Dekor 03

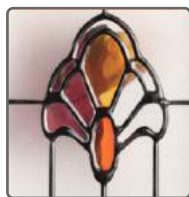

Dekor 04



Dekor 07



Dekor 08



Dekor 09



Dekor 10



INOX diament czarny



INOX diament biały



Ornament 01



Perfekt

Zdjęcia przedstawiają przezroczystość pakietów szybowych. Ze względu na technologię produkcji jak również jakość druku, mogą różnić się od rzeczywistych.

WZÓR
ZASTRZEŻONY



Strona zewnętrzna
skrzydła

Strona wewnętrzna
skrzydła

NAJNOWSZE TRENDY W DRZWIACH ZEWNĘTRZNYCH

Skrzydło wykonane w nowatorskiej technologii tłoczenia polegającej na mocowaniu szyby bezpośrednio na płaszczyźnie skrzydła w przetłoczeniu, dzięki czemu płaszczyzna szyby jest równa z płaszczyzną skrzydła.

Nowe rozwiązanie zdecydowanie poprawia estetykę drzwi, idealnie wkomponuje się w architekturę nowoczesnego budownictwa.

Od zewnętrznej strony zastosowano szybę hartowaną, barwioną w masie z czarną ramką, bez ramki przyszybowej.

Od wewnętrznej strony zastosowano szybę hartowaną z ramką ze stali nierdzewnej na obwodzie.

LINIA KMT PLUS PERFEKT

dostępna w typach drzwi:

- KMT PLUS 54
- KMT PLUS 75
- KMT PLUS 75 *passive*



BUDOWA PAKIETU SZYBOWEGO:

- 1 Szyba hartowana barwiona w masie z czarną ramką
- 2 Szyba standard dzieląca komory
- 3 Szyba bezpieczna
- 4 Ramka dystansowa

Zlicowanie szyby



Wtłoczenie aplikacji INOX



Wyposażenie standardowe zawarte w cenie: skrzydło, ościeżnica, próg Podane ceny są cenami netto (+23% VAT)

Perfekt 1 inox

WZÓR
ZASTRZEŻONY



PLUS 54	PLUS 75
2049 zł	2540 zł
„90” „*100”	„90”

PLUS 75 passive
3325 zł
„90” „*100”

Perfekt 2 inox

WZÓR
ZASTRZEŻONY



PLUS 54	PLUS 75
2049 zł	2540 zł
„90” „*100”	„90”

PLUS 75 passive
3325 zł
„90” „*100”

Perfekt 3 inox

WZÓR
ZASTRZEŻONY



PLUS 54	PLUS 75
2049 zł	2540 zł
„90” „*100”	„90”

PLUS 75 passive
3325 zł
„90” „*100”

Perfekt 4 inox P1

NOWOŚĆ



PLUS 54	PLUS 75
2049 zł	2540 zł
„90” „*100”	„90”

PLUS 75 passive
3325 zł
„90” „*100”

Perfekt 4 inox P2

NOWOŚĆ



PLUS 54	PLUS 75
2049 zł	2540 zł
„90” „*100”	„90”

PLUS 75 passive
3325 zł
„90” „*100”

Perfekt 5 inox

NOWOŚĆ



PLUS 54	PLUS 75
2049 zł	2540 zł
„90” „*100”	„90”

PLUS 75 passive
3325 zł
„90” „*100”

Dostępne kolory



NOWOŚĆ

*Szerokość „100” - dopłata 180 zł netto.

WZÓR
ZASTRZEŻONY



Strona zewnętrzna
skrzydła

Strona wewnętrzna
skrzydła

NAJNOWSZE TRENDY W DRZWIACH ZEWNĘTRZNYCH

Skrzydło wykonane w nowatorskiej technologii tłoczenia polegającej na mocowaniu szyby bezpośrednio na płaszczyźnie skrzydła w przetłoczeniu, dzięki czemu płaszczyzna szyby jest równa z płaszczyzną skrzydła.

Nowe rozwiązanie zdecydowanie poprawia estetykę drzwi, idealnie wkomponuje się w architekturę nowoczesnego budownictwa.

Od zewnętrznej strony zastosowano szybę hartowaną, barwioną w masie z czarną ramką, bez ramki przyszybowej.

Od wewnętrznej strony zastosowano szybę hartowaną z ramką aluminiową czarną na obwodzie.

LINIA KMT PLUS PERFEKT

dostępna w typach drzwi:

- KMT PLUS 54
- KMT PLUS 75
- KMT PLUS 75 *passive*

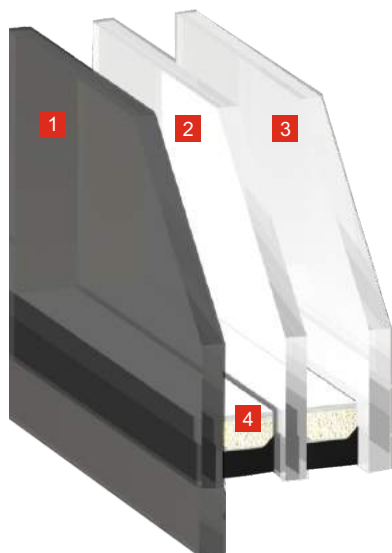

BUDOWA PAKIETU SZYBOWEGO:

- 1 Szyba hartowana barwiona w masie z czarną ramką
- 2 Szyba standard dzieląca komory
- 3 Szyba bezpieczna
- 4 Ramka dystansowa

Zlicowanie aplikacji



Wtłoczenie ramki



Wyposażenie standardowe zawarte w cenie: skrzydło, ościeżnica, próg Podane ceny są cenami netto (+23% VAT)

Perfekt 1 czarny

WZÓR
ZASTRZEŻONY

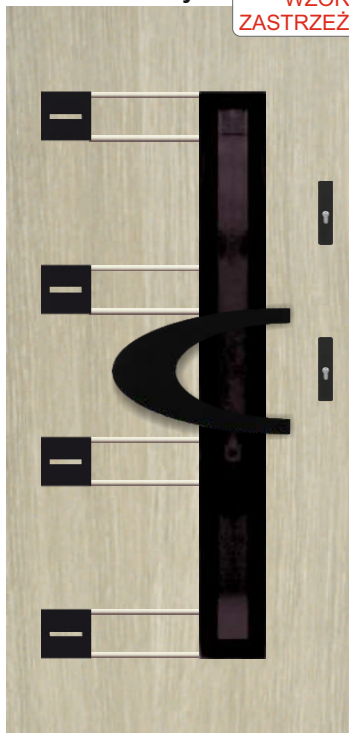

PLUS 54 2049 zł „90” „*100”	PLUS 75 2540 zł „90”
PLUS 75 passive 3325 zł „90” „*100”	

Perfekt 2 czarny

WZÓR
ZASTRZEŻONY



PLUS 54 2049 zł „90” „*100”	PLUS 75 2540 zł „90”
PLUS 75 passive 3325 zł „90” „*100”	

Perfekt 3 czarny

WZÓR
ZASTRZEŻONY



PLUS 54 2049 zł „90” „*100”	PLUS 75 2540 zł „90”
PLUS 75 passive 3325 zł „90” „*100”	

Perfekt 4 czarny P1

NOWOŚĆ



PLUS 54 2049 zł „90” „*100”	PLUS 75 2540 zł „90”
PLUS 75 passive 3325 zł „90” „*100”	

Perfekt 4 czarny P2

NOWOŚĆ



PLUS 54 2049 zł „90” „*100”	PLUS 75 2540 zł „90”
PLUS 75 passive 3325 zł „90” „*100”	

Perfekt 5 czarny

NOWOŚĆ



PLUS 54 2049 zł „90” „*100”	PLUS 75 2540 zł „90”
PLUS 75 passive 3325 zł „90” „*100”	

Dostępne kolory



NOWOŚĆ

*Szerokość „100” - dopłata 180 zł netto.

DUO tłoczenie 11s2



PLUS 54 2149 zł	PLUS 75 2690 zł
„80” „90” *100”	„80” „90” *100”

DUO tłoczenie 11s3



PLUS 54 2149 zł	PLUS 75 2690 zł
„80” „90” *100”	„80” „90” *100”

DUO tłoczenie 11s6

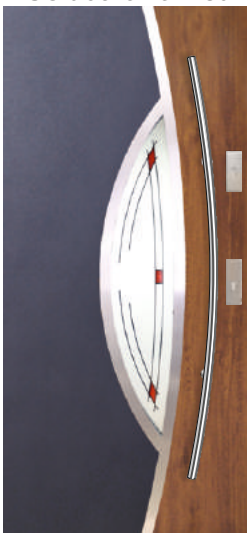

PLUS 54 2149 zł	PLUS 75 2690 zł
„80” „90” *100”	„80” „90” *100”

DUO tłoczenie 11s7



PLUS 54 2149 zł	PLUS 75 2690 zł
„80” „90” *100”	„80” „90” *100”

DUO tłoczenie 11s8



PLUS 54 2149 zł	PLUS 75 2690 zł
„80” „90” *100”	„80” „90” *100”

DUO tłoczenie 11s9



PLUS 54 2149 zł	PLUS 75 2690 zł
„80” „90” *100”	„80” „90” *100”

DUO tłoczenie 11s13

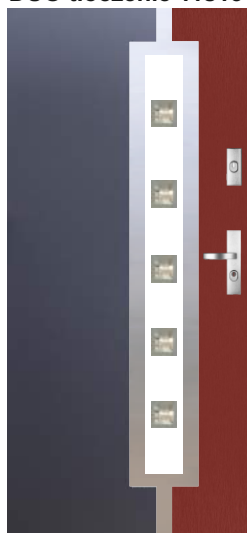

PLUS 54 2149 zł	PLUS 75 2690 zł
„80” „90” *100”	„80” „90” *100”

DUO tłoczenie 13s1



PLUS 54 2149 zł	PLUS 75 2690 zł
„80” „90” *100”	„80” „90” *100”

DUO tłoczenie 13s2



PLUS 54 2149 zł	PLUS 75 2690 zł
„80” „90” *100”	„80” „90” *100”

DUO tłoczenie 13s4



PLUS 54 2149 zł	PLUS 75 2690 zł
„80” „90” *100”	„80” „90” *100”

DUO tłoczenie 13-1

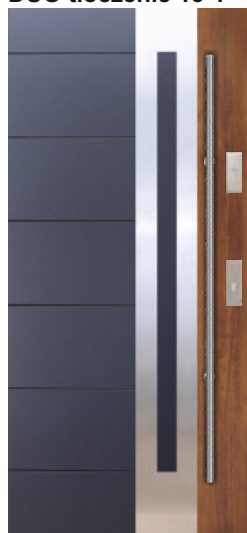

PLUS 54 1849 zł	PLUS 75 2340 zł
„80” „90” *100”	„80” „90” *100”

DUO płaskie aplikacja 0

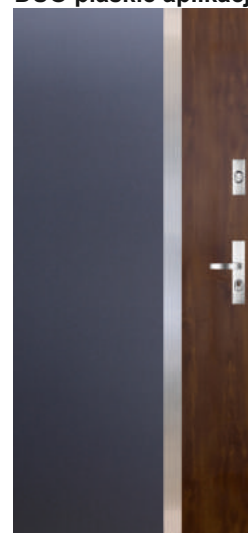

PLUS 54 1849 zł	PLUS 75 2340 zł
„80” „90” *100”	„80” „90” *100”

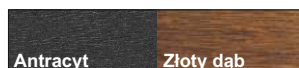
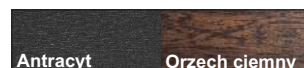
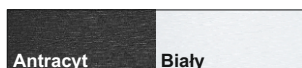

Tłoczenie 12



Kolory
• Podstawowe

1490 zł
„90”

Tłoczenie 12s



Kolory
• Podstawowe

1890 zł
„90”

Wyposażenie standardowe zawarte w cenie: skrzydło, ościeżnica, próg

Podane ceny są cenami netto (+23% VAT)

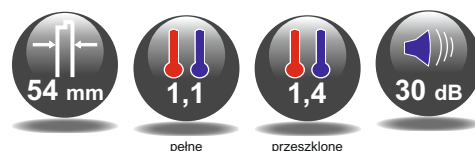

Ud = 1,1 W/m²k - dot. skrzydła pełnego z ościeżnicą TERMA
 Ud = 1,2 W/m²k - dot. skrzydła pełnego z ościeżnicą ENERGY
 Ud = 1,3 W/m²k - dot. skrzydła pełnego z ościeżnicą KMT10, KMT11 lub KMT15
 Ud = 1,4 W/m²k - dot. skrzydła przeszklonego z ościeżnicą KMT10, KMT11 lub KMT15

ZASTOSOWANIE:

Drzwi KMT PLUS PREMIUM przeznaczone jako drzwi wejściowe w budownictwie jednorodzinym.

PARAMETRY TECHNICZNE:

- wypełnienie skrzydła - pianka poliuretanowa bezfreonowa
- tłoczenie - głębokie przestrzenne
- skrzydło wykonane w wersji przylgowej
- materiał - blacha stalowa ocynkowana, pokryta laminatem drewnopodobnym ze strukturą drewna (ryfla) odpornym na wpływ czynników atmosferycznych
- ościeżnica wykonana z blachy stalowej laminowanej o grubości 1,5 mm
- system podwójnych uszczeliek
- możliwość skrócenia skrzydła do **130 mm** (dotyczy drzwi jednoskrzydłowych oraz z dostawkami nieotwieranymi)
- możliwość skrócenia skrzydła do **100 mm** (dotyczy drzwi dwuskrzydłowych z dostawkami otwieranymi)
- przeszklenie tylko ze złotymi szprosami

BEZPIECZEŃSTWO:

Skrzydło wyposażono w system mocnych zamków wielopunktowych. Zamki posiadają 4 klasę odporności na włamanie. W wyposażeniu standardowym znajdują się 3 stałe bolce, które podczas zamykania drzwi wchodzą w gniazda zamontowane w ościeżnicy uniemożliwiając wypchnięcie skrzydła.

Tłoczenie 12s + dostawka d8



Kolory
• Podstawowe

2850 zł pełne
„130” („90”+„40”)

3650 zł przeszklone
„130” („90”+„40”)

1. Ościeżnica
2. Zawias
3. Wypełnienie pianka poliuretanowa
4. Elementy z drewna klejonego
5. Uszczelka

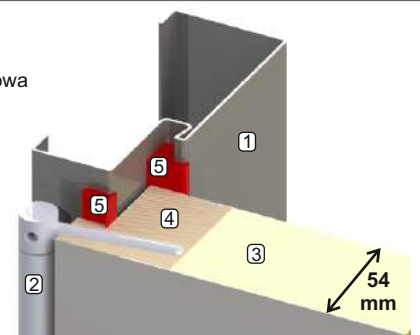

Tłoczenie 12s + dostawki d8



Kolory
• Złoty dąb
• Mahoń
• Wenge
• Orzech ciemny
• Biały

5611 zł pełne
„170” („40”+„90”+„40”)

6811 zł przeszklone
„170” („40”+„90”+„40”)

WYPOSAŻENIE STANDARDOWE - ZAWARTE W CENIE

- skrzydło laminowane pełne lub przeszklone (złote szpros)
- drzwi jednoskrzydłowe - ościeżnica KMT 10CP, KMT 11CP lub KMT 15CP + próg ze stali nierdzewnej
- drzwi dwuskrzydłowe - dostawka czynna „40”, ościeżnica KMT 10CP lub KMT 15CP + próg ze stali nierdzewnej
- drzwi z dostawkami - dwie dostawki stałe „40”, ościeżnica KMT ENERGY 60 + próg ENERGY
- zamek podstawowy wielopunktowy + zamek dodatkowy klasy 4
- zawiasy 3 szt.
- bolce antywyważeniowe 3 szt.
- regulacja zamka

OPCJE ZA DOPLATĄ - DOSTĘPNE NA STR. 52 - 57

- klamki
- wkładki
- wizjer szerokokątny (wys.otworu dopasowana do tłoczenia)
- skrót na wymiar - 130mm - dotyczy drzwi jednoskrzydłowych
- skrót na wymiar - 100mm - dotyczy drzwi dwuskrzydłowych
- brak możliwości skrócenia drzwi z dostawkami
- listwa dolna maskująca (dotyczy skracania we własnym zakresie)
- okapnik do drzwi zewnętrznych otwieranych do wewnątrz
- listwa odbojnikowa
- wzmocnienie pod samozamykacz
- samozamykacz
- element mocujący ramię samozamykacza
- elektrozaczep + dodatkowy zamek rolkowy
- ościeżnica aluminiowa ENERGY 60 + próg ENERGY 60 (nieдоступna w kolorze Orzech włoski)
- ościeżnica TERMA + próg TERMA (drzwi jednoskrzydłowe)

Kolory podstawowe

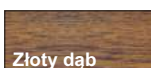

Perfekt 3 czarny + dostawka Perfekt czarny

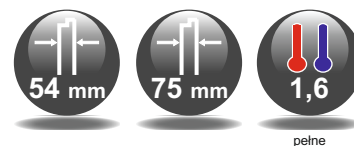

Ud = 1,6 W/m²k - dot. skrzydeł pełnych KMT PLUS 54 z ościeżnicą KMT 10CP lub KMT 15CP

ZASTOSOWANIE:

Drzwi przeznaczone do stosowania w budownictwie jednorodzinny, gdzie wymagana jest zabudowa szerokich otworów drzwiowych. Po całkowitym otwarciu obu skrzydeł uzyskuje się światło przejścia umożliwiające przenoszenie dużych przedmiotów.

PARAMETRY TECHNICZNE:

- grubość skrzydła - KMT PLUS 54 - 54 mm, KMT PLUS 75 - 75 mm
- wypełnienie skrzydła - pianka poliuretanowa bezfreonowa
- skrzydło wykonane w wersji przylgowej
- KMT PLUS 54 - dostawka otwierana, dostawka stała
- KMT PLUS 75 - dostawka otwierana, dostawka stała
- materiał - blacha stalowa ocynkowana, pokryta laminatem drewnopodobnym odpornym na działanie czynników atmosferycznych
- ościeżnica wykonana z blachy stalowej laminowanej o grubości 1,5 mm, ościeżnica aluminiowa ENERGY 60, ościeżnica aluminiowa ENERGY 90
- zawiasy 3D regulowane w trzech płaszczyznach
- system podwójnych uszczelek
- możliwość skrócenia drzwi do 100 mm (dostawka otwierana), do 130 mm (dostawka nie otwierana)

ZAMKI I BOLCE ANTYWYWAŻENIOWE:

Skrzydło wyposażono w system mocnych zamków wielopunktowych. Zamki posiadają 4 klasę odporności na włamanie. W wyposażeniu standardowym znajdują się stałe bolce antywyważeniowe, które podczas zamykania drzwi wchodzi w gniazda zamontowane w ościeżnicy uniemożliwiając wypchnięcie skrzydła.

WYGODNA REGULACJA:

Masywne zawiasy umożliwiają regulację w trzech płaszczyznach.

OŚCIEŻNICE I PROGI:

W ofercie znajduje się kilka typów ościeżnic, które pokryte są identycznym kolorem laminatu jak skrzydła drzwiowe. Różne szerokości profili ościeżnic pozwalają na dopasowanie ich do specyfiki budynku i otworu montażowego.

WYPOSAŻENIE STANDARDOWE - ZAWARTE W CENIE

- skrzydło laminowane „80” lub „90”
- dostawka „30” lub „40”
- KMT PLUS 54 - ościeżnica KMT 10CP lub KMT 15CP, próg ze stali nierdzewnej (opcjonalnie aluminiowy)
- KMT PLUS 75 - ościeżnica ENERGY 90, próg aluminiowy
- zamek podstawowy wielopunktowy klasy 4
- zamek dodatkowy klasy 4
- zawiasy 3D regulowane w trzech płaszczyznach
- bolce antywyważeniowe
- regulacja zamka

OPCJE ZA DOPLATĄ - DOSTĘPNE NA STR. 52 - 57

- klamki
- wkładki
- wizjer szerokokątny
- skróć na wymiar (max 100mm - dostawka otwierana, max 130mm - dostawka nie otwierana)
- wzmocnienie pod samozamykacz
- samozamykacz
- element mocujący ramię samozamykacza
- elektrozaczepek + dodatkowy zamek rolkowy
- ościeżnica ENERGY 60 (nieprzemarzająca) + próg (dot. KMT PLUS 54)
- naświetle górne lub boczne (str. 50)



Zabezpieczenie górne (dot. KMT PLUS 54)

Zamek dodatkowy

Zamek podstawowy

Zabezpieczenie dolne

Bolec antywyważeniowy

KMT PLUS 54

„110”	„120”	„120”	„130”	„130”	„140”
(„80”+„30”)	(„80”+„40”)	(„90”+„30”)	(„90”+„40”)	(„100”+„30”)	(„100”+„40”)

Dostępne tylko z ościeżnicą ENERGY 60

KMT PLUS 75

„110”	„120”	„120”	„130”	„130”	„140”
(„80”+„30”)	(„80”+„40”)	(„90”+„30”)	(„90”+„40”)	(„100”+„30”)	(„100”+„40”)



Drzwi z dostawką stałą - nie otwieraną dostępne z ościeżnicą aluminiową KMT ENERGY 60 (KMT PLUS 54), KMT ENERGY 90 (KMT PLUS 75)

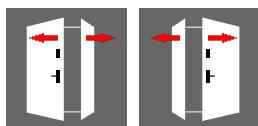

Drzwi dwuskrzydłowe z dostawką bierną - otwieraną dostępne z ościeżnicą stalową KMT 10CP, KMT 15 CP lub aluminiową KMT ENERGY 60 (KMT PLUS 54), KMT ENERGY 90 (KMT PLUS 75)

Kolory podstawowe



Kolory dodatkowe



Orzech włoski nie występuje z ościeżnicą aluminiową ENERGY 60 oraz ENERGY 90

NOWOŚĆ

Wyposażenie standardowe dla KMT PLUS 54 zawarte w cenie: skrzydło, dostawka otwierana, ościeżnica KMT 10CP lub KMT 15CP, próg

Wzór tłoczenia	DOSTAWKA OTWIERANA „30” „40”		
	Pełna płaska lub tłoczona	Płaska z aplikacją d12	Przeszkłona z ramką laminowaną lub INOX
Płaskie	2314 zł	2714 zł	2869 zł
1, 2, 4, 5, 6, 7, 8	2314 zł		2869 zł
10, 13, 14, 15, 16	2314 zł	2714 zł	2869 zł
1s, 2s ramka laminowana	2594 zł		3149 zł
5s ramka laminowana	2644 zł		3199 zł
5ds, 6s ramka laminowana	2714 zł		3269 zł
7s2 ramka laminowana	2664 zł		3219 zł
7s4 ramka laminowana	2964 zł		3519 zł
7s6 ramka laminowana	3264 zł		3819 zł
8s, 10s... ramka laminowana	2794 zł		3349 zł
10s..., 11s..., 13s..., 14s... INOX	2919 zł	3319 zł	3474 zł
11s15 INOX	3119 zł	3519 zł	3674 zł
płaskie, 10, 13, 14, 15, 16 z aplikacją INOX od zewnątrz	2564 zł	2814 zł	3119 zł
płaskie, 10, 13, 14, 15, 16 z aplikacją INOX dwustronnie	2714 zł	3114 zł	3269 zł
Duo płaskie aplikacja 0, 13-4	2919 zł	3319 zł	3474 zł
Duo z przeszklaniem	3219 zł	3619 zł	3774 zł
	Dostawka płaska	Dostawka przeszklona Perfekt	
Perfekt 1, 2, 3, 4, 5	3119 zł	3774 zł	

DOPLATY DO OŚCIEŻNICY ALUMINIOWEJ ENERGY 60:

„110” (80+30) „120” (90+30) „120” (80+40) „130” (90+40)
+ 750 zł - dostawka otwierana + 1000 zł - dostawka nie otwierana
„130” (100+30) „140” (100+40)
+ 930 zł - dostawka otwierana + 1180 zł - dostawka nie otwierana

KMT PLUS 54 - dostawka otwierana

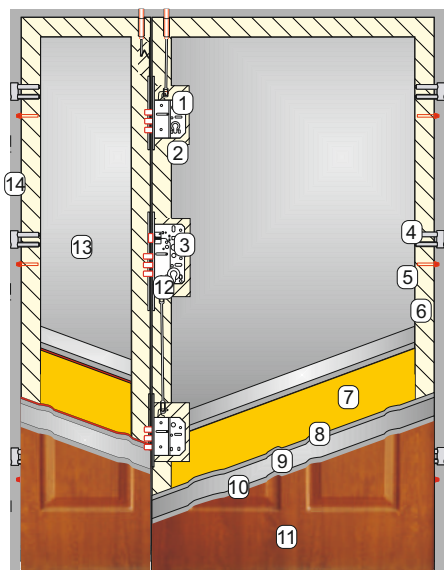

1. Zamek dodatkowy klasy 4
2. Kieszka zamka
3. Zamek podstawowy klasy 4
4. Zawias 3D
5. Bolec antywyważeniowy
6. Ramiak z drewna klejonego na obwodzie skrzydła oraz uszczelka
7. Pianka poliuretanowa
8. Warstwa cynku
9. Wysokiej klasy blacha stalowa
10. Warstwa cynku
11. Laminat drewnopodobny odporny na warunki atmosferyczne
12. Regulacja zamka
13. Skrzydło dostawki otwierane-bierne
14. Ościeżnica stalowa 10CP, 15CP lub aluminiowa ENERGY 60

KMT PLUS 54 - dostawka nie otwierana (tylko z ościeżnicą ENERGY 60)

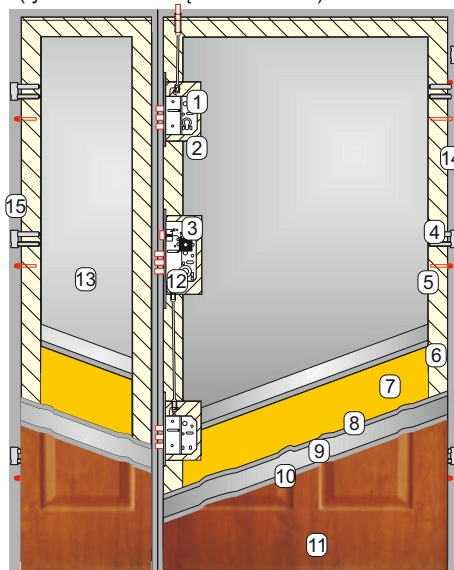

1. Zamek dodatkowy klasy 4
2. Kieszka zamka
3. Zamek podstawowy klasy 4
4. Zawias 3D
5. Bolec antywyważeniowy
6. Ramiak z drewna klejonego na obwodzie skrzydła oraz uszczelka
7. Pianka poliuretanowa
8. Warstwa cynku
9. Wysokiej klasy blacha stalowa
10. Warstwa cynku
11. Laminat drewnopodobny odporny na warunki atmosferyczne
12. Regulacja zamka
13. Skrzydło dostawki stałe lewe lub prawe
14. Ościeżnica aluminiowa ENERGY 60 do skrzydła
15. Ościeżnica aluminiowa ENERGY 60 do dostawki

W drzwiach dwuskrzydłowych z ENERGY 60 lub ENERGY 90 można zastosować naświetla górne lub boczne (str.50)

Dostępność wzorów, kolorów oraz szerokości według oferty skrzydeł pojedynczych (str. 18 - 40).

Tłoczenie Perfekt dostępne w kolorach: Złoty dąb, Orzech ciemny, Biały, Szary, Antracyt, Dąb ciemny, Winchester, Dąb bielony.

Wyposażenie standardowe dla KMT PLUS 75 zawarte w cenie:
skrzydło, dostawka otwierana lub nie otwierana,
ościeżnica ENERGY 90, próg ENERGY

SKRZYDŁO KMT PLUS 75 „80”, „90”	DOSTAWKA „30”, „40”		
	Pełna płaska lub tłoczona	Płaska z aplikacją d12	Przeszkłona z ramką laminowaną lub INOX
Płaskie	4244 zł	4644 zł	4799 zł
5, 6, 7	4244 zł		4799 zł
10, 13, 14, 15, 16	4244 zł	4644 zł	4799 zł
5s ramka laminowana	4574 zł		5129 zł
5ds, 6s ramka laminowana	4644 zł		5199 zł
7s2 ramka laminowana	4594 zł		5149 zł
7s4 ramka laminowana	4894 zł		5449 zł
7s6 ramka laminowana	5199 zł		5749 zł
10s... ramka laminowana	4724 zł		5279 zł
10s..., 11s..., 13s..., 14s... INOX	4849 zł	5249 zł	5404 zł
11s15 INOX	5049 zł	5449 zł	5604 zł
płaskie, 10, 13, 14, 15, 16 z aplikacją INOX od zewnątrz	4494 zł	4744 zł	5049 zł
płaskie, 10, 13, 14, 15, 16 z aplikacją INOX dwustronnie	4644 zł	5044 zł	5199 zł
	Dostawka płaska	Dostawka przeszklona Perfekt	
Perfekt 1, 2, 3, 4, 5	5049 zł	5704 zł	

DOPLATA DO SZEROKOŚCI SKRZYDŁA „100”

„130” (100+30) „140” (100+40)
+ 180 zł

NOWOŚĆ

KMT PLUS 75 - dostawka otwierana

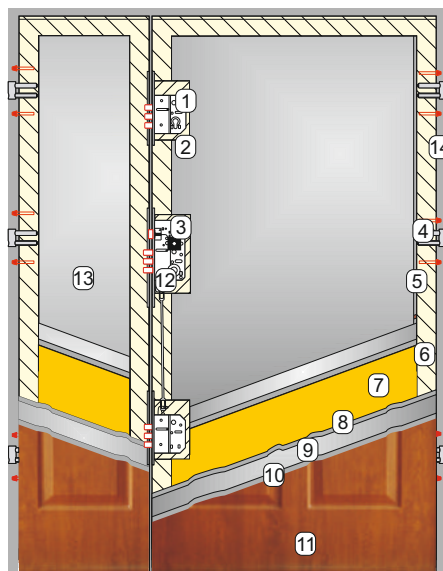

1. Zamek dodatkowy klasy 4
2. Kieszka zamka
3. Zamek podstawowy klasy 4
4. Zawias 3D
5. Bolec antywyważeniowy
6. Ramiak z drewna klejonego na obwodzie skrzydła oraz uszczelka
7. Pianka poliuretanowa
8. Warstwa cynku
9. Wysokiej klasy blacha stalowa
10. Warstwa cynku
11. Laminat drewnopodobny odporny na warunki atmosferyczne
12. Regulacja zamka
13. Skrzydło dostawki otwierane-bierne
14. Ościeżnica aluminiowa ENERGY 90

KMT PLUS 75 - dostawka nie otwierana

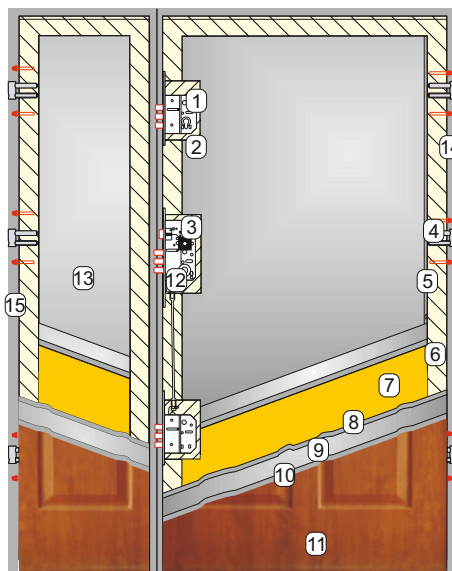

1. Zamek dodatkowy klasy 4
2. Kieszka zamka
3. Zamek podstawowy klasy 4
4. Zawias 3D
5. Bolec antywyważeniowy
6. Ramiak z drewna klejonego na obwodzie skrzydła oraz uszczelka
7. Pianka poliuretanowa
8. Warstwa cynku
9. Wysokiej klasy blacha stalowa
10. Warstwa cynku
11. Laminat drewnopodobny odporny na warunki atmosferyczne
12. Regulacja zamka
13. Skrzydło dostawki stałe lewe lub prawe
14. Ościeżnica aluminiowa ENERGY 90 do skrzydła
15. Ościeżnica aluminiowa ENERGY 90 do dostawki

W drzwiach dwuskrzydłowych z ENERGY 60 lub ENERGY 90 można zastosować naświetla górne lub boczne (str.50)

Dostępność wzorów, kolorów oraz szerokości według oferty skrzydeł pojedynczych (str. 18 - 40).

44 Tłoczenie Perfekt dostępne w kolorach: Żółty dąb, Orzech ciemny, Biały, Szary, Antracyt, Dąb ciemny, Winchester, Dąb bielony.

Tłoczenie 10s4 + dostawka d5



Tłoczenie 5ds + dostawka d2



Tłoczenie 5 + dostawka d1



Tłoczenie 6 + dostawka d1



Tłoczenie 11s3 + dostawka d12



Tłoczenie 11s10 + dostawka d0



Tłoczenie 11s9 + dostawka d9



Aplikacja 16 + dostawka d10



Tłoczenie 11s1 + dostawka d7



Tłoczenie 11s5 + dostawka d12



Tłoczenie 11s13 + dostawka d9



Tłoczenie 13s1 + dostawka d10



Perfekt 1 inox + dostawka Perfekt inox



Perfekt 5 czarny + dostawka Perfekt czarny



Perfekt 2 inox + dostawka Perfekt d0



Perfekt 3 czarny + dostawka Perfekt czarny



Perfekt 1 czarny + dostawki Perfekt czarny

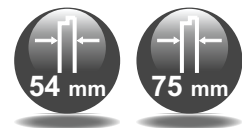

ZASTOSOWANIE:

Drzwi przeznaczone do stosowania w budownictwie jednorodzinny, gdzie wymagana jest zabudowa szerokich otworów drzwiowych.

PARAMETRY TECHNICZNE:

- grubość skrzydła - KMT PLUS 54 - 54 mm, KMT PLUS 75 - 75 mm
- wypełnienie skrzydła - pianka poliuretanowa bezfreonowa
- skrzydło wykonane w wersji przylgowej
- skrzydło czynne, dwie dostawki nie otwierane o szerokości „40” lub „30”
- materiał - blacha stalowa ocynkowana, pokryta laminatem drewnopodobnym odpornych na wpływ czynników atmosferycznych
- ościeżnica aluminiowa ENERGY 60 (KMT PLUS 54), ościeżnica aluminiowa ENERGY 90 (KMT PLUS 75)
- system podwójnych uszczelek

BEZPIECZEŃSTWO:

Skrzydło wyposażono w system mocnych zamków wielopunktowych. Zamki posiadają 4 klasę odporności na włamanie. W wyposażeniu standardowym znajdują się 3 stałe bolce, które podczas zamykania drzwi wchodzą w gniazda zamontowane w ościeżnicy uniemożliwiają wypchnięcie skrzydła.

WYPOSAŻENIE STANDARDOWE - ZAWARTE W CENIE

- KMT PLUS 54 - skrzydło laminowane „90”
 - dwie dostawki stałe „40”
 - ościeżnica aluminiowa ENERGY 60
 - próg aluminiowy ENERGY 60
- KMT PLUS 75 - skrzydło laminowane „80” lub „90”
 - dwie dostawki stałe „30” lub „40”
 - ościeżnica aluminiowa ENERGY 90
 - próg aluminiowy ENERGY 90
- zamek podstawowy wielopunktowy, 6 rygli klasy 4
 - zamek dodatkowy wielopunktowy 3 rygle klasy 4
 - zawiasy 3D regulowane w trzech płaszczyznach
 - bolce antywyważeniowe
 - regulacja zamka

OPCJE ZA DOPLATĄ - DOSTĘPNE NA STR. 52 - 57

- klamki
- wkładki
- wizjer szerokokątny (wys. otworu dopasowana do tłoczenia)
- skrót na wymiar (max 130mm) - dotyczy ościeżnicy ENERGY 60 oraz ENERGY 90
- wzmocnienie pod samozamykacz
- samozamykacz
- element mocujący ramię samozamykacza
- elektrozaczep + dodatkowy zamek rolkowy
- naświetle górne lub boczne (str. 50)



Zabezpieczenie górne KMT PLUS 54



Zamek dodatkowy



Zamek podstawowy



Zamek dodatkowy



Bolec antywyważeniowy

Dostępne rozmiary

„140” („30”+„80”+„30”)	„150” („30”+„90”+„30”)	„160” („40”+„80”+„40”)
„160” („30”+„100”+„30”)	„170” („40”+„90”+„40”)	„180” („40”+„100”+„40”)

Tłoczenie DUO 13s4 + dostawki d11

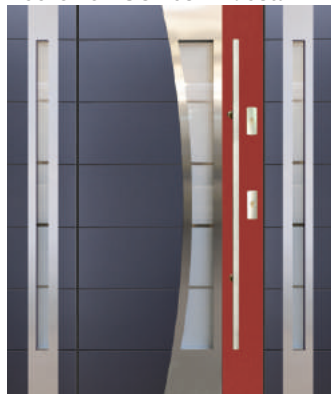

Perfekt 3 inox + dostawki Perfekt inox



Tłoczenie 7s6 + dostawki d2



Kolory podstawowe	Złoty dąb	Mahoń	Wenge	Orzech ciemny	Biały laminat
Kolory dodatkowe	Grafit metalik	Winchester	Antracyt	Dąb ciemny	Szary

Dąb bielony **NOWOŚĆ**

Wyposażenie standardowe dla KMT PLUS 54 zawarte w cenie: skrzydło, dostawki nie otwierane, ościeżnica ENERGY 60, próg ENERGY

SKRZYDŁO KMT PLUS 54 „80”, „90”	DOSTAWKI NIE OTWIERANE „30”, „40”		
	Pełna płaska lub tłoczona	Płaska z aplikacją d12	Przeszklona z ramką laminowaną lub INOX
Wzór tłoczenia			
Płaskie	4785 zł	5185 zł	5895 zł
1, 2, 4, 5, 6, 7, 8	4785 zł		5895 zł
10, 13, 14, 15, 16	4785 zł	5185 zł	5895 zł
1s, 2s ramka laminowana	5065 zł		6175 zł
5s ramka laminowana	5115 zł		6225 zł
5ds, 6s ramka laminowana	5185 zł		6295 zł
7s2 ramka laminowana	5135 zł		6245 zł
7s4 ramka laminowana	5435 zł		6545 zł
7s6 ramka laminowana	5735 zł		6845 zł
8s, 10s... ramka laminowana	5265 zł		6375 zł
10s..., 11s..., 13s..., 14s... INOX	5390 zł	5790 zł	6500 zł
11s15 INOX	5590 zł	5990 zł	6700 zł
płaskie, 10, 13, 14, 15, 16 z aplikacją INOX od zewnątrz	5060 zł	5310 zł	6015 zł
płaskie, 10, 13, 14, 15, 16 z aplikacją INOX dwustronnie	5185 zł	5585 zł	6295 zł
Duo płaskie aplikacja 0, 13-4	5390 zł	5790 zł	6500 zł
Duo z przeszklaniem	5740 zł	6140 zł	6850 zł
	Dostawka płaska	Dostawki przeszklone Perfekt	
Perfekt 1, 2, 3, 4, 5	5590 zł	6900 zł	

BUDOWA SKRZYDŁA:

1. Zamek dodatkowy klasy 4
2. Kieszeń zamka
3. Zamek podstawowy klasy 4
4. Zawias 3D
5. Bolec antywyważeniowy
6. Ramiak z drewna klejonego na obwodzie skrzydła oraz uszczelka
7. Pianka poliuretanowa

8. Warstwa cynku
9. Wysokiej klasy blacha stalowa
10. Warstwa cynku
11. Laminat drewnopodobny odporny na warunki atmosferyczne
12. Regulacja zamka
13. Skrzydło dostawki stałe
14. Ościeżnica aluminiowa ENERGY 60 do skrzydła
15. Dwie ościeżnice aluminiowe ENERGY 60 do dostawek

DOPLATA DO SZEROKOŚCI SKRZYDŁA „100”

„160” (30+100+30)	+ 180 zł
„180” (40+100+40)	

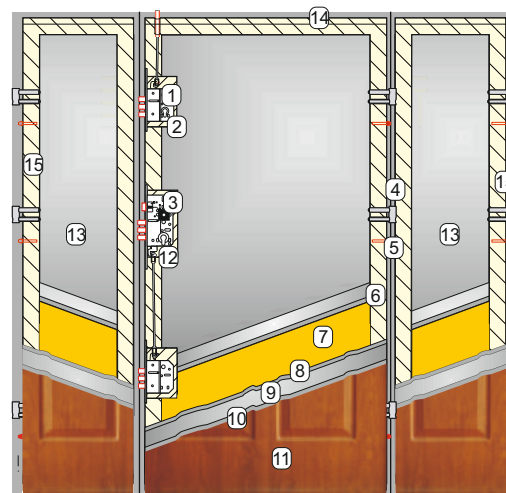

KMT PLUS 75 z dostawkami (dostawki nie otwierane)

Wyposażenie standardowe dla KMT PLUS 75 zawarte w cenie: skrzydło, dostawki nie otwierane, ościeżnica ENERGY 90, próg ENERGY

SKRZYDŁO KMT PLUS 75 „80”, „90”	DOSTAWKI NIE OTWIERANE „30”, „40”		
	Pełna płaska lub tłoczona	Płaska z aplikacją d12	Przeszklona z ramką laminowaną lub INOX
Wzór tłoczenia			
Płaskie	6145 zł	6945 zł	7255 zł
5, 6, 7	6145 zł		7255 zł
10, 13, 14, 15, 16	6145 zł	6945 zł	7255 zł
5s ramka laminowana	6475 zł		7585 zł
5ds, 6s ramka laminowana	6545 zł		7655 zł
7s2 ramka laminowana	6495 zł		7605 zł
7s4 ramka laminowana	6795 zł		7905 zł
7s6 ramka laminowana	7095 zł		8205 zł
10s... ramka laminowana	6625 zł		7735 zł
10s..., 11s..., 13s..., 14s... INOX	6750 zł	7150 zł	7860 zł
11s15 INOX	6950 zł	7750 zł	8060 zł
płaskie, 10, 13, 14, 15, 16 z aplikacją INOX od zewnątrz	6395 zł	6895 zł	7505 zł
płaskie, 10, 13, 14, 15, 16 z aplikacją INOX dwustronnie	6545 zł	7345 zł	7655 zł
	Dostawka płaska	Dostawka przeszklona Perfekt	
Perfekt 1, 2, 3, 4, 5	6950 zł	8260 zł	

BUDOWA SKRZYDŁA:

1. Zamek dodatkowy klasy 4
2. Kieszeń zamka
3. Zamek podstawowy klasy 4
4. Zawias 3D
5. Bolec antywyważeniowy
6. Ramiak z drewna klejonego na obwodzie skrzydła oraz uszczelka
7. Pianka poliuretanowa

8. Warstwa cynku
9. Wysokiej klasy blacha stalowa
10. Warstwa cynku
11. Laminat drewnopodobny odporny na warunki atmosferyczne
12. Regulacja zamka
13. Skrzydło dostawki stałe
14. Ościeżnica aluminiowa ENERGY 90 do skrzydła
15. Dwie ościeżnice aluminiowe ENERGY 90 do dostawek

DOPLATA DO SZEROKOŚCI SKRZYDŁA „100”

„160” (30+100+30)	+ 180 zł
„180” (40+100+40)	

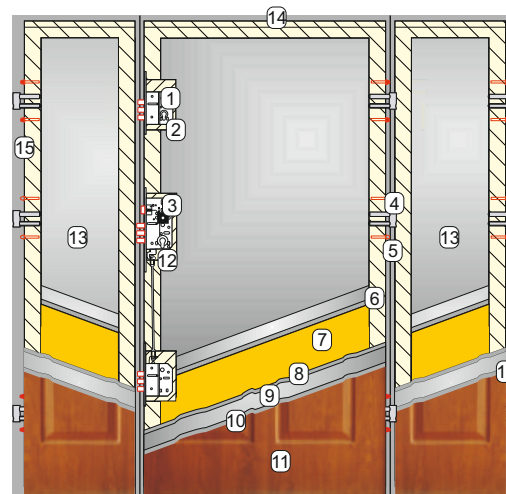

W drzwiach z dostawkami z ENERGY 60 lub ENERGY 90 można zastosować naświetla górne lub boczne (str.50)

Dostępność wzorów, kolorów oraz szerokości według oferty skrzydeł pojedynczych (str. 18 - 40).

Tłoczenie Perfekt dostępne w kolorach: Złoty dąb, Orzech ciemny, Biały, Szary, Antracyt, Dąb ciemny, Winchester, Dąb bielony.

Dostawka d0 „30” i „40”



Dostawka płaska

Dostawka d1 „30” i „40”



Dostawka tłoczona

Dostawka d2 „30” i „40”



Szyba mleczna



Szyba przezroczysta



Reflex



Reflex wypukły



Lustro weneckie

ramka laminowana



Łezki



Reflex z witrażem



Diament

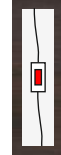
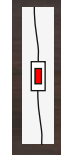

Dekor 01



Dekor 02



Dekor 08



Dekor 09

Dostawka d3 „30” i „40”



*Szyba mleczna

ramka laminowana



*Szyba przezroczysta



Reflex



Lustro weneckie

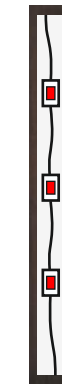

Dekor 01



Dekor 02



Dekor 08



Dekor 09

ramka inox



*Szyba przezroczysta mleczna



*Szyba przezroczysta mleczna



Reflex



Lustro weneckie



Dekor 08



Dekor 09

*dostępna szyba P4 (przezroczysta, mleczna)

Dostawka d4 „40”



Szyba mleczna



Szyba przezroczysta



Reflex



Dekor 01



Dekor 02



Dekor 08



Dekor 09

ramka laminowana

ramka inox



Szyba przezroczysta



Reflex



Diament biały



Diament czarny



Dekor 08



Dekor 09

Dostawka Perfekt czarny „30” i „40”



Strona zewnętrzna szyba grafit



Strona wewnętrzna ramka czarna



Strona zewnętrzna szyba grafit



Strona wewnętrzna ramka inox

Dostawka Perfekt inox „30” i „40”

Dostawka d5 „40”

ramka laminowana



*Szyba przezroczysta

Reflex

Lustro weneckie

Dekor 01

Dekor 02

Dekor 08

Dekor 09

ramka inox

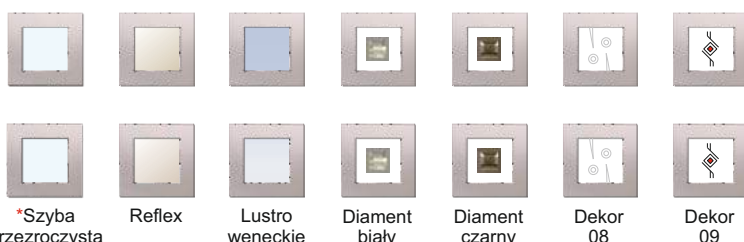

*Szyba przezroczysta

Reflex

Lustro weneckie

Diamant biały

Diamant czarny

Dekor 08

Dekor 09

*dostępna szyba P4 (przezroczysta, mleczna)



*Szyba mleczna

Dostawka d7 „30” i „40”

ramka inox



*Szyba mleczna 01

*Szyba przezroczysta

*Szyba mleczna

Reflex

Lustro weneckie

*dostępna szyba P4 (przezroczysta, mleczna, mleczna 01)

Dostawka d6 „30” i „40”

ramka laminowana

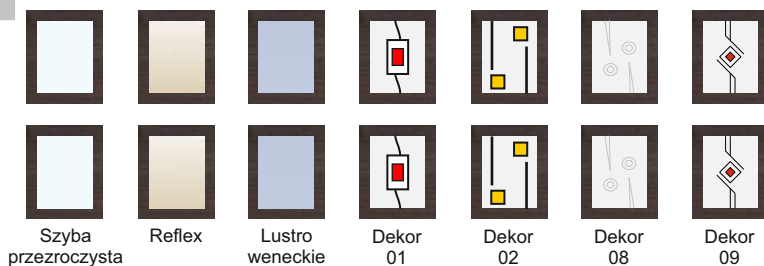

Szyba przezroczysta

Reflex

Lustro weneckie

Dekor 01

Dekor 02

Dekor 08

Dekor 09

ramka inox



Szyba przezroczysta

Reflex

Lustro weneckie

Diamant biały

Diamant czarny

Dekor 08

Dekor 09



Szyba mleczna

Dostawka d9 „30” i „40”

ramka inox

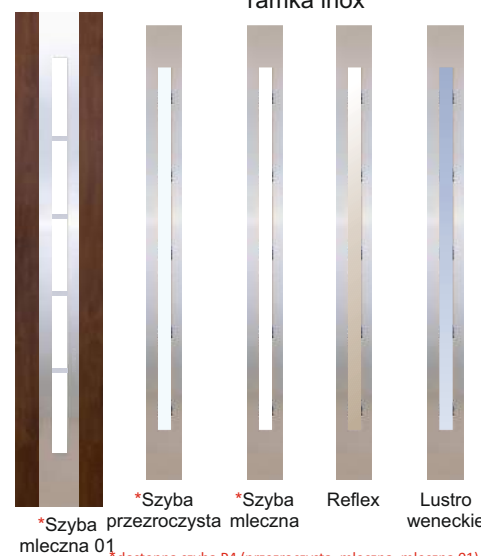

*Szyba mleczna 01

*Szyba przezroczysta

*Szyba mleczna

Reflex

Lustro weneckie

*dostępna szyba P4 (przezroczysta, mleczna, mleczna 01)

Dostawka d10 „30” i „40”

Dostawka d11 „30” i „40”

ramka inox

Dostawka d12 „30” i „40”

Dostawka d13 „30” i „40”

Dostawka d14 „30” i „40”

ramka inox

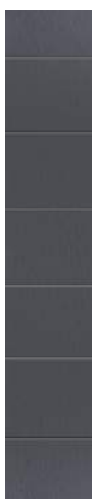

Dostawka tłoczona



*Szyba mleczna 01

*Szyba przezroczysta mleczna

*dostępna szyba P4 (przezroczysta, mleczna, mleczna 01)

*Szyba mleczna

Reflex

Lustro weneckie



Dostawka płaska



Dostawka tłoczona



*Szyba mleczna

*Szyba przezroczysta

Reflex

Lustro weneckie

*dostępna szyba P4 (przezroczysta, mleczna)

Tłoczenie 6s + naświetla



ZASTOSOWANIE:

Produkt przeznaczony do stosowania w budynkach, które posiadają niestandardowe otwory oraz wymagają dodatkowego nasłonecznienia wnętrza. Naświetla górne i boczne, to produkt dedykowany do drzwi KMT PLUS wyposażonych w ościeżnicę KMT ENERGY 60 lub ENERGY 90.

PARAMETRY TECHNICZNE:

- profil aluminiowy
- pokrycie: podkład fosforyzowane, pasywacja, farba poliesterowa proszkowa
- pokrycie zewnętrzne: laminat drewnopodobny
- naroża naświetli nitowane oraz skręcane
- uszczelka gumowa z dodatkiem elastomeru dostarczana w kartonie
- stosowane z drzwiami KMT PLUS 54 jednoskrzydłowymi, dwuskrzydłowymi, dostawkami oraz z drzwiami KMT PLUS 75 i KMT PLUS 75 passive
- panel wykonany z przeszkleniem lub w wersji pełnej w kolorze laminatu drzwi
- panel z przeszkleniem jednokomorowym - do drzwi KMT PLUS 54
- panel z przeszkleniem dwukomorowym - do drzwi KMT PLUS 75 oraz KMT PLUS 75 passive

WYGODNY MONTAŻ:

Montaż naświetla z ościeżnicą ENERGY 60 lub ENERGY 90 nie wymaga rozkompletowania naświetla i demontażu szyby.

SZCZELNA IZOLACJA:

Konstrukcja naświetli oparta na izolowanej ramie wykonanej z aluminium, która stanowi szczelne i stabilne połączenie z ościeżnicą.

SZKŁO BEZPIECZNE VSG:

Przeszklenie wykonane ze szkła bezpiecznego, które posiada zwiększoną odporność mechaniczną.

PROFIL NIEPRZEMARZAJĄCY:

Profil naświetla oraz ościeżnicy wyposażony jest w przekładki z PVC zapobiegające zjawisku przemarzania.

SPOSÓB WYLICZANIA WYMIARU KONSTRUKCJI drzwi + naświetla

Szerokość całkowita ościeżnicy (Sc) + szerokość naświetla bocznego = całkowita szerokość zestawu
Wysokość całkowita ościeżnicy (Hc) + wysokość naświetla górnego = całkowita wysokość zestawu

Wymiary Sc i Hc dostępne na str. 59

PRZYKŁADOWE OPCJE USYTUOWANIA NAŚWIETLI



PRZESZKLENIA NAŚWIETLI GÓRNYCH I BOCZNYCH



Panel pełny (w kolorze skrzydła)

Reflex

Lustro weneckie*

*Lustro weneckie - dopłata 100 zł netto



Szyba mleczna
*dostępna szyba P4

Szyba przezroczysta
*dostępna szyba P4

Szyba grafit* (do wzoru Perfekt)

*Szyba grafit - dopłata 100 zł netto

Kolory podstawowe



Kolory dodatkowe

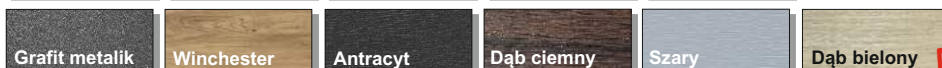

NOWOŚĆ

Podane ceny są cenami netto (+23% VAT)

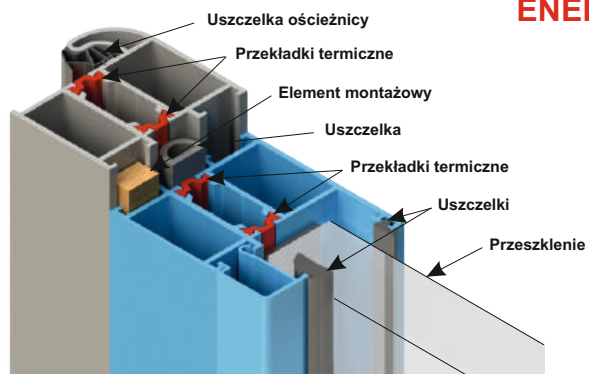

ENERGY 60

PROFIL OŚCIEŻNICY ENERGY 60 PROFIL NAŚWIELTA ENERGY 60



Profil ościeżnicy KMT ENERGY 60

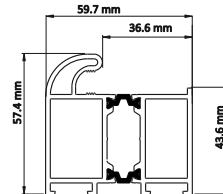

Profil naświetla

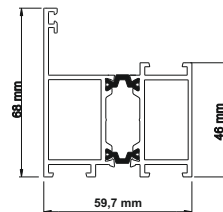

Profil proggu ENERGY 60

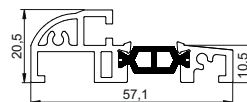

NAŚWIELTA GÓRNE DO KMT PLUS 54

Szerokość (mm) \ Wysokość (mm)	917 „80”	1017 „90”	1117 „100”	1217	1317	1417	1517	1617	1717	1817	1917	2017	2117
200	540 zł	560 zł	580 zł	600 zł	620 zł	640 zł	660 zł	680 zł	700 zł	720 zł	740 zł	760 zł	780 zł
300	580 zł	600 zł	620 zł	660 zł	680 zł	700 zł	720 zł	750 zł	780 zł	800 zł	820 zł	840 zł	860 zł
400	620 zł	640 zł	660 zł	720 zł	740 zł	760 zł	780 zł	820 zł	860 zł	880 zł	900 zł	920 zł	940 zł
500	660 zł	680 zł	700 zł	780 zł	800 zł	820 zł	840 zł	890 zł	940 zł	960 zł	980 zł	1000 zł	1020 zł

NAŚWIELTA BOCZNE DO KMT PLUS 54

Szerokość (mm) \ Wysokość (mm)	200	300	400	500
2072	760 zł	840 zł	920 zł	1000 zł

NAŚWIELTLE POSIADA PAKIET 2-SZYBOWY (27 mm)

SPOSÓB WYLICZANIA CENY ZESTAWU DRZWI Z NAŚWIELTLEM

Naświetla + drzwi KMT PLUS 54 jednoskrzydłowe lub dwuskrzydłowe + dopłata do ościeżnicy KMT ENERGY 60 + opcje za dopłatą (str. 52-57) = **Cena zestawu**

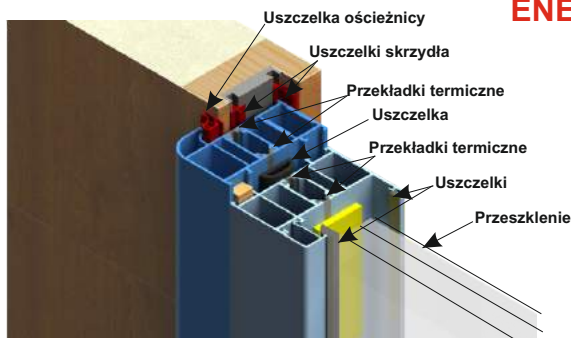

ENERGY 90 (5-cio komorowe)

SKRZYDŁO KMT PLUS 75 passive PROFIL OŚCIEŻNICY ENERGY 90 + PROFIL NAŚWIELTA



Profil ościeżnicy KMT ENERGY 90

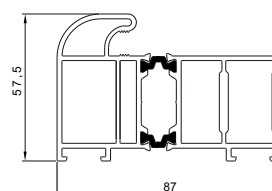

Profil naświetla

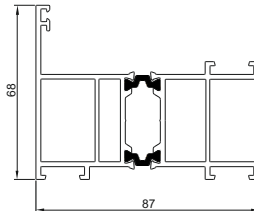

Profil proggu ENERGY 90

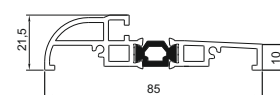

NAŚWIELTA GÓRNE DO KMT PLUS 75 ORAZ KMT PLUS 75 passive

Szerokość (mm) \ Wysokość (mm)	917 „80”	1017 „90”	1117 „100”	1217	1317	1417	1517	1617	1717	1817	1917	2017	2117
200	740 zł	760 zł	780 zł	800 zł	820 zł	840 zł	860 zł	880 zł	900 zł	920 zł	940 zł	960 zł	980 zł
300	780 zł	800 zł	820 zł	860 zł	880 zł	900 zł	920 zł	950 zł	980 zł	1000 zł	1020 zł	1040 zł	1040 zł
400	820 zł	840 zł	860 zł	920 zł	940 zł	960 zł	980 zł	1020 zł	1060 zł	1080 zł	1100 zł	1120 zł	1140 zł
500	860 zł	880 zł	900 zł	980 zł	1000 zł	1020 zł	1040 zł	1090 zł	1140 zł	1160 zł	1180 zł	1200 zł	1220 zł

NAŚWIELTA BOCZNE DO KMT PLUS 75 ORAZ KMT PLUS 75 passive

Szerokość (mm) \ Wysokość (mm)	200	300	400	500
2075	960 zł	1040 zł	1120 zł	1200 zł

NAŚWIELTLE POSIADA PAKIET 3-SZYBOWY (55 mm)

SPOSÓB WYLICZANIA CENY ZESTAWU DRZWI Z NAŚWIELTLEM

Naświetla + drzwi KMT PLUS 75 KMT PLUS 75 passive + dopłata do ościeżnicy KMT ENERGY 90 + opcje za dopłatą (str. 52-57) = **Cena zestawu**

Możliwość zamówienia niestandardowego wymiaru po konsultacji z doradcą.

*Lustro weneckie, szyba grafit oraz antywłamaniowa P4 - dopłata 100 zł netto

KLAMKA KMT GAMA antywłamaniowa z zabezpieczeniem antyrozwierceniowym (wspomaganie sprężyny)

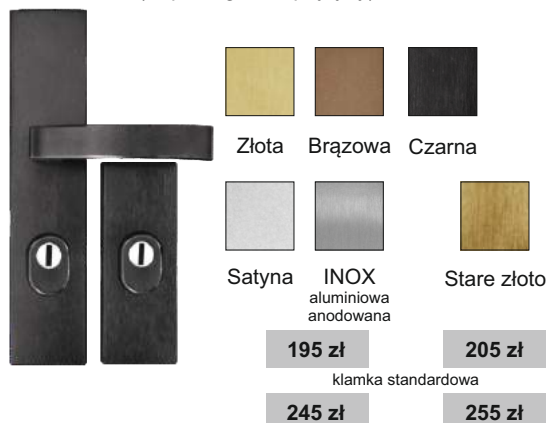

klamka z kryształkami SWAROVSKI ELEMENTS (kryształki od zewnątrz i od wewnątrz)

KLAMKA KMT GAMA Z KRYSZTAŁKAMI SWAROVSKI ELEMENTS



KLAMKA KMT GAMA bez zabezpieczenia antyrozwierceniowego (wspomaganie sprężyny)



klamka z kryształkami SWAROVSKI ELEMENTS (kryształki od zewnątrz i od wewnątrz)

KLAMKA KMT ALFA

z zabezpieczeniem antyrozwierceniowym (wspomaganie sprężyny)



KLAMKA KMT BETA



KLAMKA KMT SIGMA

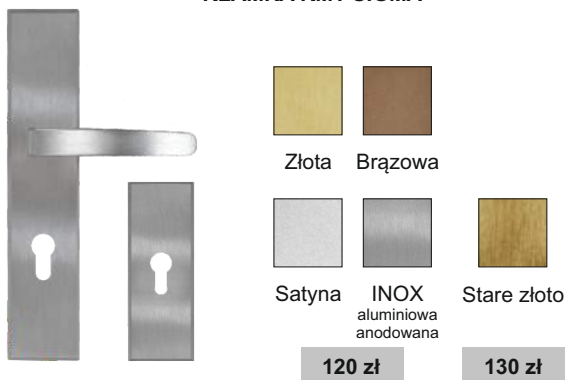

KLAMKO-GAŁKA KMT SIGMA

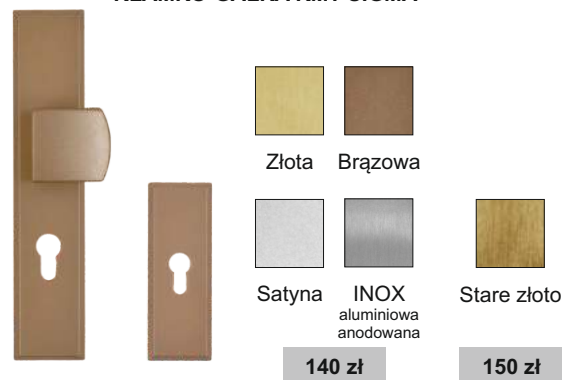

KLAMKA AXA DIVA antywł. klasy 3

z zabezpieczeniem antyrozwierceniowym

bez zabezpieczenia antyrozwierceniowego

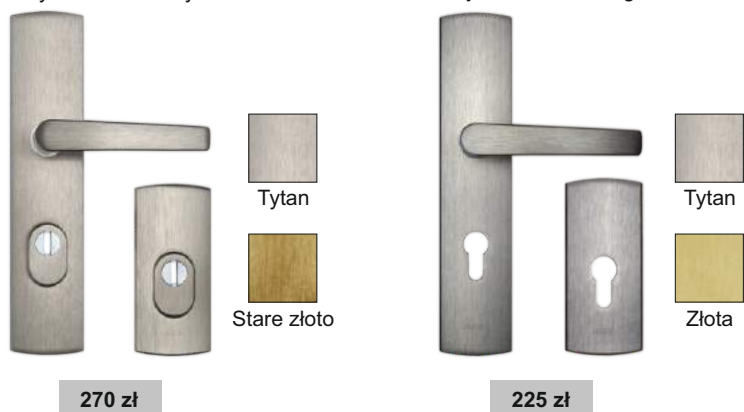

NASADKA OZDOBNA ALUMINIOWA NA ZAWIAS do drzwi KMT PLUS 75 i KMT PLUS 75 passive (komplet 3 sztuki)



Podane ceny są cenami netto (+23% VAT)

WKŁADKI DO SKRZYDEŁ KMT PL (31/36), KMT UNI (31/36), KMT STANDARD 55 (30/45, 31/46), KMT CLASSIC (30/45, 31/46), KMT P.POŻ (30/40, 31/41), KMT PLUS 54 (30/45, 31/46)



WKŁADKA

złota / srebrna
27 zł



WKŁADKO-GAŁKA

złota / srebrna
32 zł

WKŁADKA WKŁADKO-GAŁKA system jednego klucza

złota / srebrna
60 zł



WKŁADKA WKŁADKO-GAŁKA komplet klasy 6 / klasy C system jednego klucza

złota / srebrna
125 zł

WKŁADKI DO SKRZYDEŁ KMT PLUS 75 (50/50) i KMT PLUS 75 *passive* (50/50)



WKŁADKA 50x50

złota / srebrna
41 zł



WKŁADKO-GAŁKA 50x50

złota / srebrna
51 zł



WKŁADKA 50x50 klasy 6 / klasy C

złota / srebrna
80 zł



WKŁADKO-GAŁKA 50x50 klasy 6 / klasy C

złota / srebrna
85 zł

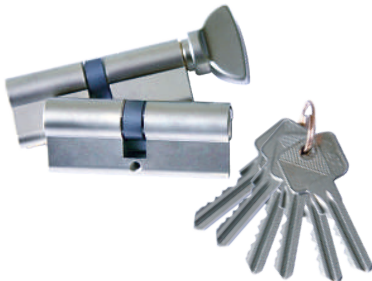

WKŁADKA WKŁADKO-GAŁKA 50x50 system jednego klucza

złota / srebrna
79 zł



WKŁADKA WKŁADKO-GAŁKA 50x50 komplet klasy 6 / klasy C system jednego klucza

złota / srebrna
150 zł



WIZJER 3.2 LCD

czarno-srebrny
Pamięć wewnętrzna 50 zdjęć
300 zł



WIZJER

szerekokątny
złoty / srebrny
25 zł

p.poż.
złoty / srebrny
30 zł

TABLICZKA Z NUMEREM DOMU
stal nierdzewna



25 zł
15x15 cm

25 zł
15x15 cm

PREPARAT DO CZYSZCZENIA I KONSERWACJI STALI NIERDZEWNEJ



40 zł
Zestaw

ODBOJNIK KMT



∅ 60 mm, wysokość 50 mm



Złoto



Brąz



Czarny



Satyna



INOX
alumiiniowa
anodowana

60 zł



35 zł
15x22 cm

45 zł
15x30 cm

POCHWYT JEDNOSTRONNY STANDARD

- Stal nierdzewna
- Stosowany wyłącznie w drzwiach zewnętrznych wzór: 10, 11, 13, 14, 15, 16, Perfekt, płaskie

Cena zawiera:
pochwył, klamka GAMA INOX
bez zabezpieczenia jednostronna z szyldami

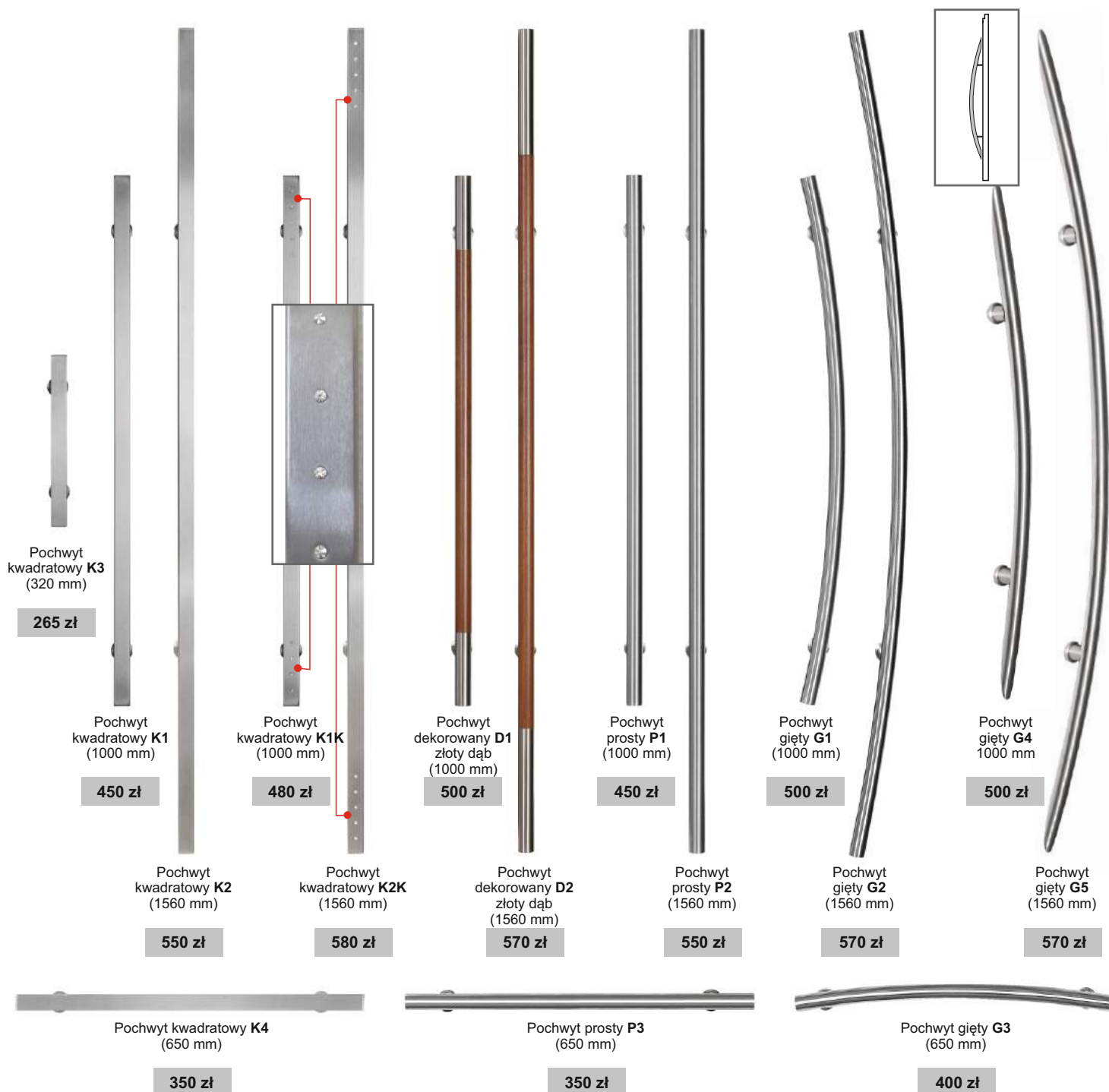

ELEKTROZACZEP + ZAMEK ROLKOWY

Zaleca się stosowanie pochwyłu z elektrozaczepem (funkcja klamki)

Do drzwi KMT PLUS jednoskrzydłowych

180 zł

Do drzwi KMT dwuskrzydłowych

220 zł

- Stosowany do ościeżnicy KMT 10CP, KMT 11CP i KMT 15CP, KMT TERMA, KMT ENERGY 60, KMT ENERGY 90, KMT PASSIVE
- Stosowany do drzwi KMT PLUS
- Dostosowany do podłączenia zasilania 12/24 V
- Zamek rolkowy zabezpiecza drzwi przed samoczynnym otwarciem, z możliwością regulacji siły docisku
- Zamek rolkowy znajduje się pomiędzy zamkiem podstawowym a zamkiem dodatkowym
- Funkcja „dzień - noc”
- Przy zastosowaniu pochwyłu umożliwia otwieranie drzwi z zewnątrz bez użycia klucza.

POCHWYT JEDNOSTRONNY STYLIZOWANY

- Aluminium anodowane
- Stosowany wyłącznie do tłoczeń Perfekt

Cena zawiera:

pochwyty, klamka LAMBDA inox lub czarna bez zabezpieczenia jednostronna z szyldami

S1 CZARNY (480x340 mm)

550 zł



S1 INOX (480x340 mm)

550 zł



S2 CZARNY (520x220 mm)

550 zł



S2 INOX (520x220 mm)

550 zł



S3 CZARNY (520x110 mm)

450 zł



S3 INOX (520x110 mm)

450 zł



S4 CZARNY (520x70 mm)

450 zł



S4 INOX (520x70 mm)

450 zł



S5 CZARNY (520x70 mm)

450 zł



S5 INOX (520x70 mm)

450 zł

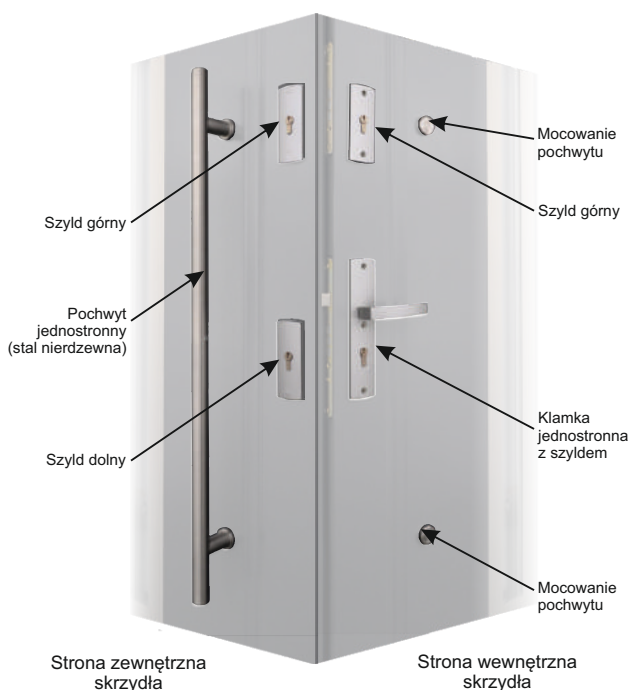

Zaleca się stosowanie pochwyty z elektrozaczepem (funkcja klamki)

KLAMKA KMT LAMBDA

jednostronna stosowana do pochwyty (pełna stal nierdzewna)

jednostronna stosowana do pochwyty (aluminium anodowane)



dopłata 70 zł do ceny pochwyty STANDARD

dotyczy zmiany z klamki KMT GAMA jednostronnej

klamka LAMBDA czarna dostępna tylko do pochwyty STYLIZOWANYCH

DWUKOLOR

Dostępny w drzwiach:

- KMT CLASSIC kl.2
- KMT CLASSIC kl.3
- KMT PLUS 54 kl.2
- KMT PLUS 54 kl.3
- KMT PLUS 54 przeszklone
- KMT PLUS 75 pełne
- KMT PLUS 75 przeszklone
- KMT PLUS 75 *passive* pełne
- KMT PLUS 75 *passive* przeszklone

PARAMETRY TECHNICZNE:

- dwa różne kolory od zewnątrz i od wewnątrz
- możliwość wykonania w drzwiach pełnych i przeszklonych
- tłoczenie jednakowe z dwóch stron
- możliwość wykonania w szerokości „80”, „90”, „100” (wg. oferty danego modelu)
- zestawienia kolorystyczne dostępne wg. oferty danego modelu
- możliwość wykonania ościeżnicy w dwóch kolorach (TERMA) lub w jednym kolorze (wg. oferty ościeżnic dostępnych w danym modelu)



200 zł
dopłata do ceny drzwi jednoskrzydłowych wg. oferty standardowej

- skrzydło w dwukolorze
- ościeżnica jeden kolor (wg. oferty ościeżnic dostępnych w danym modelu)

600 zł
dopłata do ceny drzwi jednoskrzydłowych wg. oferty standardowej

- skrzydło w dwukolorze
- ościeżnica w kolorze dwustronnym (tylko TERMA)
- do drzwi KMT CLASSIC, KMT PLUS 54 należy dodatkowo doliczyć dopłatę 241 zł za zmianę ościeżnicy standardowej na TERMA
- ościeżnica TERMA nie jest dostępna do drzwi KMT CLASSIC kl.3, KMT PLUS kl.3

OŚCIEŻNICA TERMA - kolor dwustronny

OCHRONA PATENTOWA



LISTWA ODBOJNIKOWA

- montowana od zewnątrz
- wysokość 150 mm

80 zł
jednoskrzydłowe
160 zł
dwuskrzydłowe



SKRÓCENIE DRZWI

- jednoskrzydłowe

80 zł

- dwuskrzydłowe

160 zł

- KMT PLUS z dostawkami

240 zł

LISTWA DOLNA MASKUJĄCA (tylko do drzwi jednoskrzydłowych)

15 zł

SKRZYDŁO SZER. „100”

- KMT PLUS 54

- KMT PLUS 75

- KMT PLUS 75 *passive*

180 zł

„100”



OKAPNIK KMT

Stosowany do drzwi zewnętrznych otwieranych do wewnątrz. Dostępny w szerokościach: „80”, „90”, „100”.



25 zł

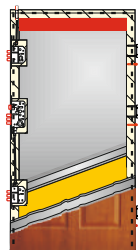

WZMOCNIENIE POD SAMOZAMYKACZ

Dotyczy wykonania wzmocnienia bez zakupu samozamykacza GEZE

60 zł



SAMOZAMYKACZ GEZE TS 2000

- wzmocnienie zawarte w cenie
- kolor srebrny

210 zł

bez blokady

360 zł

z blokadą ramienia

ELEMENT MOCUJĄCY RAMIĘ SAMOZAMYKACZA

- kolor srebrny
- element umożliwiający zamontowanie samozamykacza od strony wewnętrznej dla drzwi otwieranych na zewnątrz



80 zł

DOPLATA PRZY ZMIANIE STANDARDOWEGO WYPOSAZENIA

OŚCIEŻNICA PASSIVE + PRÓG (drewniano-aluminiowa)



do drzwi KMT PLUS 75 i KMT PLUS 75 passive

608 zł

OŚCIEŻNICA ENERGY 90 + PRÓG (aluminiowa)



do drzwi KMT PLUS 75 i KMT PLUS 75 passive

608 zł

OŚCIEŻNICA ENERGY 60 + PRÓG (aluminiowa)



do drzwi jednoskrzydłowych KMT PLUS 54 pełnych lub przeszklonych

599 zł

OŚCIEŻNICA TERMA + PRÓG (stalowa)

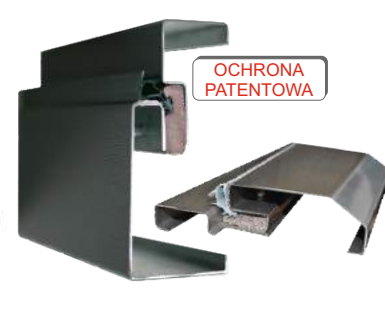

do drzwi jednoskrzydłowych KMT PLUS 54 pełnych lub przeszklonych

241 zł

POSZERZENIE PODPROGOWE do progu PASSIVE

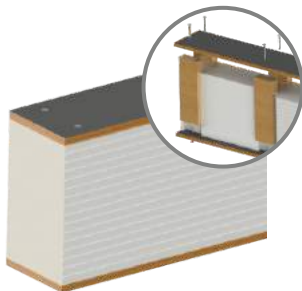

80 zł

do drzwi „80” „90” „100” wys. od 50 mm do 500 mm

POSZERZENIE PODPROGOWE PCW do ościeżnicy ENERGY 90

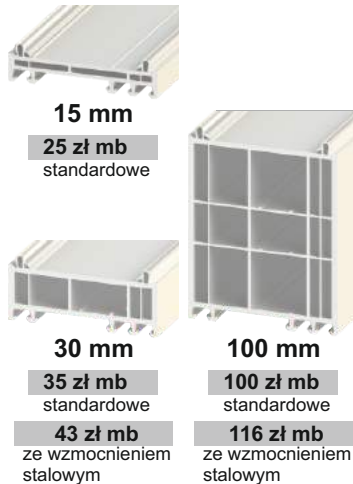

15 mm

25 zł mb standardowe

30 mm

35 zł mb standardowe

43 zł mb ze wzmocnieniem stalowym

100 mm

100 zł mb standardowe

116 zł mb ze wzmocnieniem stalowym

POSZERZENIE PODPROGOWE PCW do ościeżnicy ENERGY 60

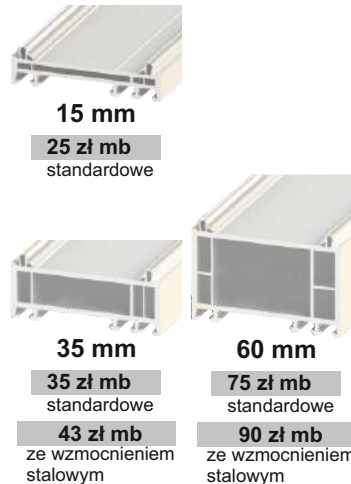

15 mm

25 zł mb standardowe

35 mm

35 zł mb standardowe

43 zł mb ze wzmocnieniem stalowym

60 mm

75 zł mb standardowe

90 zł mb ze wzmocnieniem stalowym

POSZERZENIE ALUMINIOWE BOCZNE I GÓRNE do ościeżnicy ENERGY 60

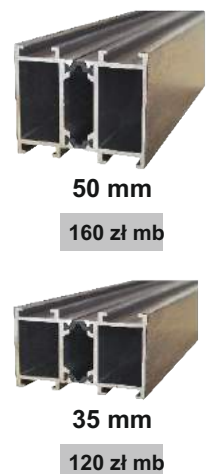

50 mm

160 zł mb

35 mm

120 zł mb

Istnieje możliwość łączenia poszerzeń.

KMT PASSIVE

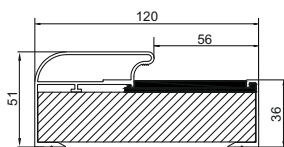

Ościeżnica KMT PASSIVE

- Wykonanie:
- szerokość - „80”, „90”, „100”
 - rdzeń: sklejka wodoodporna
 - profil aluminiowy
 - pokrycie: podkład fosforyzowanie, pasywacja, farba poliesterowa proszkowa
 - pokrycie zewnętrzne: laminat drewnopodobny
 - naroża ościeżnicy skręcane
 - przekładka termiczna 60 mm z PCV
 - trzy zawiasy wkręcane z regulacją 3D
 - sześć otworów na bolce antywyważeniowe
 - uszczelka EPDM
 - inne dodatki: śruby, zaślepki, klucz imbusowy
 - regulacja zamka



WZÓR ZASTRZEŻONY

KMT PASSIVE

- złoty dąb
- orzech ciemny
- biały
- antracyt
- szary

Próg PASSIVE

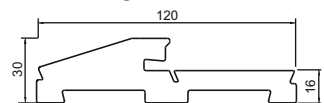

- blacha nierdzewna
- pełny profil WPC
- niewidoczne otwory montażowe
- montaż bez listwy progowej
- inne dodatki - śruby, uszczelka.

OCHRONA PATENTOWA

KMT ENERGY 60

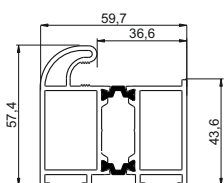

Ościeżnica KMT ENERGY 60 KMT ENERGY 90

- Wykonanie:
- szerokość - „80”, „90”, „100” (ENERGY 60)
 - szerokość - „80”, „90”, „100” (ENERGY 90)
 - profil aluminiowy
 - pokrycie: podkład fosforyzowanie, pasywacja, farba poliesterowa proszkowa
 - pokrycie zewnętrzne: laminat drewnopodobny
 - naroża ościeżnicy nitowane oraz skręcane
 - trzy zawiasy płytkowe klasy B15 do ENERGY 60
 - trzy zawiasy 3D do ENERGY 90
 - trzy otwory na bolce antywyważeniowe
 - uszczelka EPDM
 - inne dodatki: śruby, zaślepki, klucz imbusowy
 - regulacja zamka



KMT ENERGY 60 KMT ENERGY 90

- złoty dąb
- mahoń
- orzech ciemny
- wenge
- winchester
- antracyt
- grafit metalik
- dąb ciemny
- szary
- dąb bielony

Próg ENERGY 60

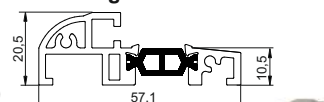

Próg ENERGY 90

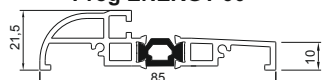

- profil aluminiowy
- uszczelka gumowa z dod. elastomeru
- inne dodatki - śruby, zaślepki.

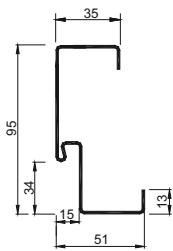

Ościeżnica KMT 10CP

- Wykonanie:
- szerokość - "80","90","100"
 - blacha stalowa gr. 1,5 mm
 - pokrycie: laminat drewnopodobny
 - naroża ościeżnicy zaciskane
 - trzy zawiasy płytowe klasy B15
 - trzy otwory na bolce
 - 9 uchwytów do mocowania
 - uszczelka EPDM
 - inne dodatki - śruby, zaślepki, klucz imbusowy.
 - regulacja zamka



KMT 10CP - 279 zł netto
KMT 10C wzm. - 314 zł netto

- złoty dąb
- mahoń
- orzech jasny
- orzech ciemny
- orzech włoski
- wenge
- biały
- winchester
- antracyt
- grafit metalik
- dąb ciemny
- szary
- dąb bielony



Próg ze stali nierdzewnej P10 - 60 zł netto

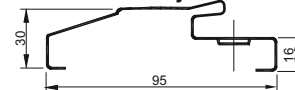

Próg aluminiowy P10 - 60 zł netto

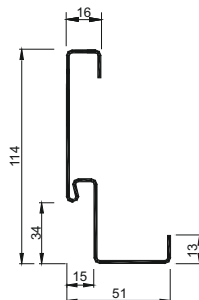
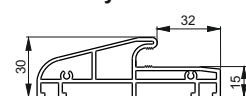

Ościeżnica KMT 11CP

- Wykonanie:
- szerokość - "80","90","100"
 - blacha stalowa gr. 1,5 mm
 - pokrycie laminat drewnopodobny
 - naroża ościeżnicy zaciskane
 - trzy zawiasy płytowe klasy B15
 - trzy otwory na bolce
 - 9 uchwytów do mocowania
 - uszczelka EPDM
 - inne dodatki - śruby, klucz imbusowy
 - regulacja zamka



KMT 11CP - 279 zł netto
KMT 11C wzm. - 314 zł netto

- złoty dąb
- mahoń
- orzech jasny
- orzech ciemny
- orzech włoski
- wenge
- biały
- winchester
- antracyt
- grafit metalik
- dąb ciemny
- szary
- dąb bielony



Próg ze stali nierdzewnej P11 - 60 zł netto

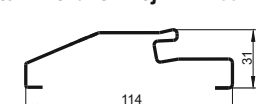

Próg aluminiowy P11 - 60 zł netto

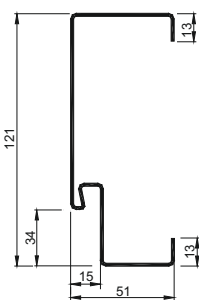
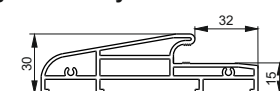

Ościeżnica KMT 15CP

- Wykonanie:
- szerokość - "80","90","100"
 - blacha stalowa gr. 1,5 mm
 - pokrycie: laminat drewnopodobny
 - naroża ościeżnicy zaciskane
 - trzy zawiasy płytowe klasy B15
 - trzy otwory na bolce
 - 9 uchwytów do mocowania
 - uszczelka EPDM
 - inne dodatki - śruby, zaślepki,
 - dodatkowe wzmocnienia
 - regulacja zamka



KMT 15CP - 279 zł netto
KMT 15C wzm. - 314 zł netto

- złoty dąb
- mahoń
- orzech jasny
- orzech ciemny
- orzech włoski
- wenge
- biały
- winchester
- antracyt
- grafit metalik
- dąb ciemny
- szary
- dąb bielony



Próg ze stali nierdzewnej P15 - 60 zł netto



Próg aluminiowy P15 - 60 zł netto



KMT TERMA 54

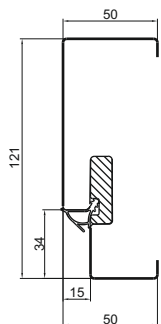

Ościeżnica KMT TERMA 54 Ościeżnica KMT TERMA 75

- Wykonanie:
- szerokość - "80","90","100"
 - blacha stalowa gr. 1,5 mm
 - przekładka termiczna
 - pokrycie: laminat drewnopodobny
 - naroża ościeżnicy zaciskane
 - trzy zawiasy płytowe klasy B15 do TERMA 54
 - trzy zawiasy 3D do TERMA 75
 - trzy otwory na bolce
 - 6 uchwytów do mocowania
 - uszczelka EPDM
 - inne dodatki - śruby, zaślepki, klucz imbusowy.
 - regulacja zamka



OCHRONA
PATENTOWA

KMT TERMA

- złoty dąb
- mahoń
- orzech jasny
- orzech ciemny
- orzech włoski
- wenge
- biały
- winchester
- antracyt
- grafit metalik
- dąb ciemny
- szary
- dąb bielony



Próg ze stali nierdzewnej TERMA 54
do ościeżnicy KMT TERMA 54

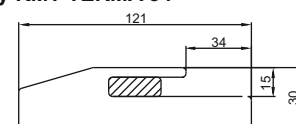

- blacha nierdzewna
- przekładka termiczna
- uszczelka gumowa z dod. elastomeru
- inne dodatki - śruby, zaślepki, podkładka pod próg.

KMT TERMA 75

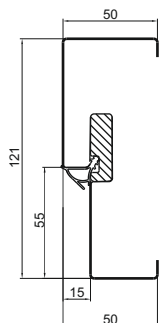

OCHRONA
PATENTOWA

Próg ze stali nierdzewnej TERMA 75
do ościeżnicy KMT TERMA 75

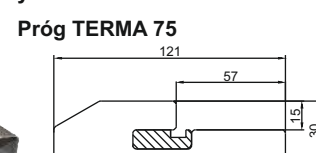

Ościeżnica KMT 7PL

- Wykonanie:
- szerokość - "70","80","90","100"
 - blacha stalowa gr. 1,5 mm
 - pokrycie: fosforanowanie, pasywacja
 - farba poliesterowa proszkowa
 - naroża ościeżnicy skręcane
 - trzy zawiasy wkręcane
 - 12 uchwytów do mocowania
 - uszczelka EPDM
 - inne dodatki - śruby, zaślepki
 - wysokość do zalania w posadzce



KMT 7PL
160 zł netto

- brąz
- popiel
- biały

Próg ze stali nierdzewnej uniwersalny
do ościeżnicy KMT 7PL

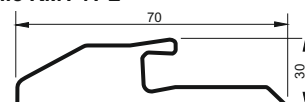

- 50 zł netto/61,50 zł brutto
- blacha nierdzewna
- uszczelka gumowa z dod. elastomeru
- inne dodatki - kołki rozporowe, podkładka pod próg.

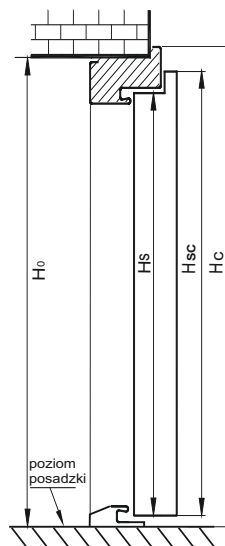
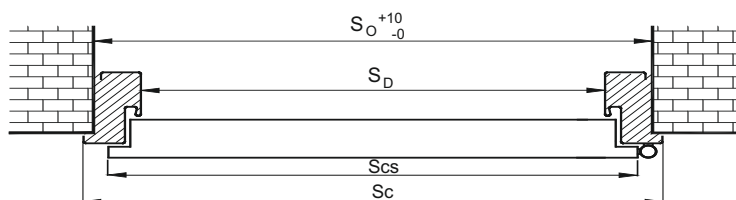

Skrzydła KMT (za wyjątkiem p.poż.)				N (dostępne w KMT Classic KMT Plus 54)		p.poż.	
parametry	"70"	"80"	"90"	"100"	"80"N	"90"N	"90"
wysokość w przyłdzie H _s	2010	2010	2010	2010	2010	2010	2020
wysokość całkowita H _{sc}	2025	2025	2025	2025	2025	2025	2035
szerość całkowita S _{cs}	750	850	950	1050	805	905	950

OŚCIEŹNICE NAROŻNE																	
parametry	KMT 7 PL				KMT 10CP, KMT 10C			KMT 10N		KMT 10CP			KMT 11CP, KMT 11C			KMT 11N	
	"70"	"80"	"90"	"100"	"80"	"90"	"100"	"80"N	"90"N	"110"	"120"	"130"	"80"	"90"	"100"	"80"N	"90"N
wysokość całkowita H _c	2090	2090	2090	2090	2075	2075	2075	2075	2075	2075	2075	2075	2075	2075	2075	2075	2075
szerość w świetle S _d	700	800	900	1000	800	900	1000	755	855	1100	1200	1300	800	900	1000	755	855
szerość całkowita S _c	800	900	1000	1100	900	1000	1100	855	955	1200	1300	1400	900	1000	1100	855	955
zalecana wys. otworu H _o	do zalania w posadzce 30mm				na gotową posadzkę przewidziano luz 5mm												
	2065	2065	2065	2065	2065	2065	2065	2065	2065	2065	2065	2065	2065	2045	2045	2045	2045
zalecana szer. otworu S _o	745	845	945	1045	880	980	1080	825	925	1180	1280	1380	850	950	1050	790	890

OŚCIEŹNICE SYMETRYCZNE											
parametry	KMT 15CP, KMT 15C			KMT 15CP			KMT 15 p.poż.		TERMA do PLUS 54, PLUS 75, PLUS 75 passive		
	"80"	"90"	"100"	"110"	"120"	"130"	"80"	"90"	"80"	"90"	"100"
wysokość całkowita H _c	2075	2075	2075	2075	2075	2075	2085	2085	2075	2075	2075
szerość w świetle S _d	800	900	1000	1100	1200	1300	800	900	800	900	1000
szerość całkowita S _c	900	1000	1100	1200	1300	1400	900	1000	900	1000	1100
zalecana wys. otworu H _o	na gotową posadzkę przewidziano luz 5mm										
	2080	2080	2080	2080	2080	2080	2090	2090	2080	2080	2080
zalecana szer. otworu S _o	910	1010	1110	1210	1310	1410	910	1010	910	1010	1110

OŚCIEŹNICE ALUMINIOWE UWAGA! Nie dotyczy naświetli (patrz str. 50)												
parametry	ENERGY 90			ENERGY 60			ENERGY 60, ENERGY 90 do drzwi z dostawką otwieraną					
	"80"	"90"	"100"	"80"	"90"	"100"	"110" 80+30	"120" 80+40	"120" 90+30	"130" 90+40	"130" 100+30	"140" 100+40
wysokość całkowita H _c	2075	2075	2075	2072	2072	2072	2072	2072	2072	2072	2072	2072
szerość w świetle S _d	800	900	1000	800	900	1000	1100	1200	1200	1300	1300	1400
szerość całkowita S _c	917	1017	1117	917	1017	1117	1217	1317	1317	1417	1417	1517
zalecana wys. otworu H _o	na gotową posadzkę przewidziano luz: ENERGY 90 - 5mm; ENERGY 60 - 8mm											
	2080	2080	2080	2080	2080	2080	2080	2080	2080	2080	2080	2080
zalecana szer. otworu S _o	930	1030	1130	930	1030	1130	1230	1330	1330	1430	1430	1530

OŚCIEŹNICA DREWNIANO-ALUMINIOWA		
PASSIVE		
"80"	"90"	"100"
2075	2075	2075
800	900	1000
904	1004	1104
2080	2080	2080
915	1015	1115

OŚCIEŹNICE ALUMINIOWE UWAGA! Nie dotyczy naświetli (patrz str. 50)													
parametry	ENERGY 60, ENERGY 90 do drzwi z dostawką stałą						ENERGY 60, ENERGY 90 do drzwi z 2 dostawkami stałymi						
	"110" 80+30	"120" 80+40	"120" 90+30	"130" 90+40	"130" 100+30	"140" 100+40	"140" 30+80+30	"150" 30+90+30	"160" 40+80+40	"160" 30+100+30	"170" 40+90+40	"180" 40+100+40	
wysokość całkowita H _c	ENERGY 60: 2072 ENERGY 90: 2075						ENERGY 60: 2072 ENERGY 90: 2075						
szerość w świetle S _d	800	800	900	900	1000	1000	800	900	800	1000	900	1000	
szerość całkowita S _c	1277	1377	1377	1477	1477	1577	1637	1737	1837	1837	1937	2037	
zalecana wys. otworu H _o	na gotową posadzkę przewidziano luz: ENERGY 90 - 5mm; ENERGY 60 - 8mm												
	2080	2080	2080	2080	2080	2080	2080	2080	2080	2080	2080	2080	
zalecana szer. otworu S _o	1300	1400	1400	1500	1500	1600	1660	1760	1860	1860	1960	2060	

UWAGA! Każde docięcie drzwi od dołu powoduje zmianę w wyglądzie wyrobu.

Cennik nie stanowi oferty w rozumieniu prawa. Załączone dane mają charakter informacyjny. Producent zastrzega sobie prawo do zmian.

KMT
STAL

BRAMY GARAŻOWE KATALOG WYROBÓW

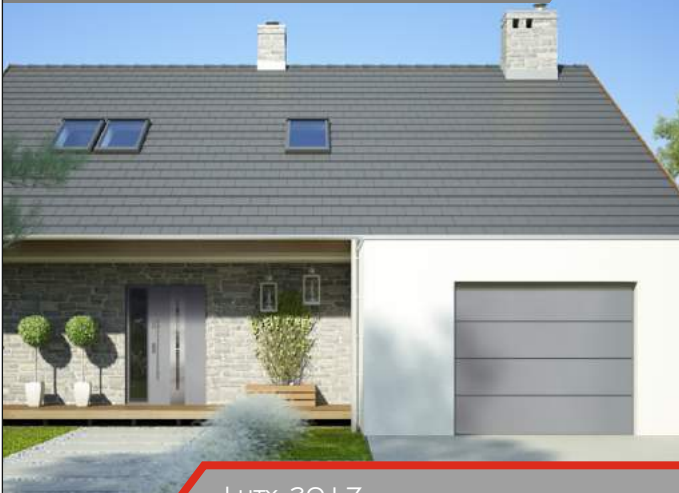

LUTY 2017



KMT
STAL

DRZWI STALOWE
SERIA EKO NOVA



Drzwi wejściowe wewnętrzne

Drzwi wejściowe zewnętrzne

Grubość skrzydła 52 mm

Wykonane z blachy stalowej laminowanej

Wypełnione płytą sponionego polistyrenu

Wskaźnik izolacji akustycznej Rw=29 dB

Wskaźnik izolacji cieplnej Ud=1,4 W/m²K (drzwi pełne)



Zamek dodatkowy z wkładko-gałką 31/46



Zamek główny z wkładką 31/46
Kłanika BETA
złota malowana lub srebrna malowana



Ościeżnica z uszczelką KMT 10 EKO lub KMT 11 EKO



Dodatkowy ciwół montażowy w belce zawiasowej



Bolec antywyważeniowy (3 szt.) z zawias trzyczęściowy wzmocniony



Regulacja zamka



Uchwyt montażowy



Dodatkowa uszczelka



Okapnik (opcja za dopłatą)



Zestaw montażowy w komplecie



Próg z uszczelką P 10 lub P 11

LUTY 2017



Lider rynku
stolarski
2016
wg forum

Lider rynku
stolarski
2015
wg forum

Lider rynku
stolarski
2014
wg forum



PRODUCENT:

KRAT-MET 76-251 Kobylnica, ul. Witosa 21
tel. (0 59) 842 91 51; 842 99 71
fax: (0 59) 841 55 35
e-mail: biuro@kmt-stal.pl

więcej na stronie: www.kmt.com.pl



PRODUCENT:

TERMA 76-200 Słupsk, ul. Poznańska 42A
tel. (0 59) 841 44 34; (0 59) 841 32 68
fax: (0 59) 841 32 39
e-mail: terma@terma.pl

więcej na stronie: www.kmt.com.pl